



VRF

 **GENERAL**
Your climate. Our energy.



Wanneer kiezen voor een VRF-systeem?

Een VRF-systeem is de beste keuze voor een kleine of grotere installatie die aan een aantal zeer specifieke eisen dient te voldoen die met split- of multisplitsystemen niet haalbaar zijn:

Grote gelijktijdigheidsfactor van het opgestelde vermogen

Op 1 buitendeel kunnen tot 42 binnendelen worden aangesloten, op 2 of 3 buitendelen kunnen tot max. 64 binnendelen worden aangesloten. Hierbij kan een gelijktijdigheidsfactor tot 150% worden gehanteerd van het aangesloten vermogen van de binnendelen t.o.v het buitendeel.

Eenvoudig beheer via een gemeenschappelijk netwerk

Alle VRF binnen- en buitendelen maken gebruik van hetzelfde datanetwerk. Dit maakt het zeer eenvoudig om een centraal beheer te configureren op basis van optioneel verkrijgbare software of Touchpanel bediening. Uiteraard kan alles ook op basis van een IP-adres of de cloud via het web worden beheerd.

Mits aansluiten van een energiemeter met impuls kan er een gedetailleerde energieanalyse worden gemaakt van het volledige systeem. Aan de hand daarvan kunnen dan acties worden ondernomen om een energiebesparing te realiseren daar waar nodig.

Grote flexibiliteit in het koeltechnisch netwerk

Koelleidingafstanden tot 165m, hoogteverschillen tot 50m, werken met splitters of collectoren maken het ontwerpen van een koelleidingnetwerk zeer eenvoudig. Een ingebouwd olierecupatiesysteem zorgt ervoor dat er geen oliebochten nodig zijn om de olie terug naar de buitendelen te voeren.

Een VRF-systeem is een 100% fabrieksklare oplossing

Alle parameters zijn steeds op voorhand bekend. Geen tijdverlies meer met het op maat programmeren of ontwerpen van een centraal beheersysteem.

Design Simulator software

De gratis beschikbare Design Simulator toetst het ontwerp aan de technische mogelijkheden van het systeem. Geen verrassingen meer op de werf, last minute wijzigingen kunnen steeds worden doorgevoerd en gecontroleerd.



Design Simulator software

De Design Simulator software is een gratis tool voor installateurs en studie bureaus die noodzakelijk is voor een correct ontwerp van een goed functionerend VRF-systeem. Deze tool beschikt over alle stappen van het ontwerp:

1. Selectie van de benodigde binnendelen
2. Een automatische of manuele selectie van het mogelijke buitendeel
3. Ontwerpen van het traject van de koelleidingen met automatische selectie van de koelleidingen. Mits het ingeven van de leidinglengtes worden automatisch de limieten gecontroleerd en de extra koudemiddelvulling bepaald.
4. Automatisch wordt de bekabeling gegenereerd voor het datanetwerk, de wandbedieningen en de voedingskabels.
5. Na controle en goedkeuring wordt er een volledig technisch verslag gemaakt in Word of PDF. Tevens kunnen DXF-files of Bim-elementen worden gedownload.

Alle VRF-systemen zijn ontworpen om optimaal te kunnen functioneren met een zo klein mogelijke koudemiddelinhoud. Daarom is het belangrijk om je tijdens de installatie strikt te houden aan de richtlijnen uit het Design Simulator rapport.

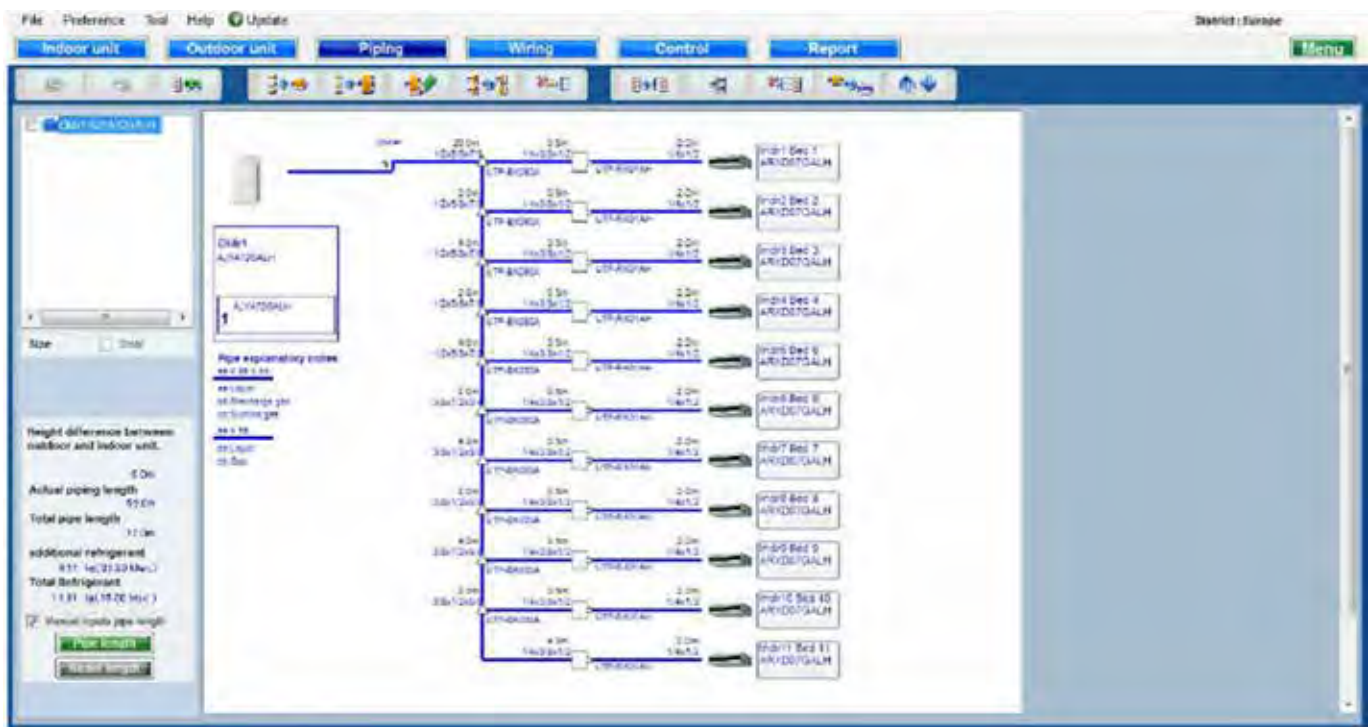

Airstage VRF-systeem

Betrouwbaar vermogen, compact en hoog rendement

Spitstechnologie ontworpen voor het comfort, energiezuiniger dan ooit en uitgerust met nog meer extra's, maakt het uitgebreide Airstage VRF-concept tot een topper van formaat. Vanaf 4pk tot en met 54pk bieden wij meer dan 70 configuraties die op hun beurt samengebouwd kunnen worden tot één systeem van 400 binnendelen en 100 buitendelen. Verschillende masterunits (4/5/6/8/10/12/14/16/18 pk) kunnen 'stand alone' of in combinatie (V3-VR4) met elkaar worden toegepast. Dit levert een ruim aanbod van beschikbare capaciteiten (per 2 pk selecteerbaar).

Buitenunits



Airstage J4S

Airstage J4

Airstage J4L

Airstage VRF V3
Airstage VRF VR4

Energie-efficiëntie ten top

Een doorgedreven optimalisatie van alle componenten resulteert in de hoogste EER en COP waarden op de markt. Een EER van 4,31 en COP van 4,84 maken dat verwarmen of koelen een stuk efficiënter verloopt dan de traditionele klimatisatiesystemen.

Een opmerkelijke trend is om via de regeling op slimme wijze energie te besparen. De nieuwe generatie bedieningen beschikt over tal van slimmigheden zoals de automatische terugkeerfunctie waarmee de gebruiker, tijdens overwerk bijv., telkens opnieuw (na 30 min) zijn aanwezigheid dient te herbevestigen om de installatie draaiend te houden.

Aansluitcapaciteit

General VRF-systemen bieden een grote flexibiliteit op het vlak van aansluitmogelijkheden, tot 150 % aansluitcapaciteit aan binnendelen*, tot max. 64 aangesloten buitenunits afhankelijk van de combinatie. Alle VRF binnen- en buitendelen kunnen zeer eenvoudig in hetzelfde datanetwerk worden opgenomen zonder gebruik te maken van een extra convertor.

* Koel- of verwarmingsresultaat bij gelijktijdige vraag: het beschikbare vermogen van de buitendelen wordt evenredig verdeeld over de binneneenheden.

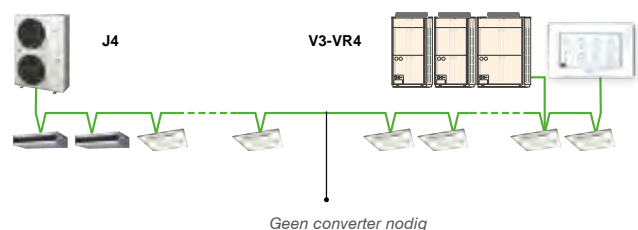

Uitgebreid assortiment binnendelen

General biedt een breed gamma van 15 binnenuitypes en 72 verschillende uitvoeringen. Zie specificaties binnenuits op pag. 34-59.



Nieuwe mogelijkheden

Externe opvoerhoogte tot 82 Pa maakt het mogelijk om de buitendelen volledig binnen op te stellen.

(V3-VR4-systeem)



Automatisch omschakelen koelen/verwarmen

Er kan op verschillende manieren een automatische omschakeling gebeuren tussen koelen of verwarmen:

1. Met een vrij te kiezen masterbediening.
2. Met een extern contact op het buitendeel.
3. Met de Touch controller of Systeem controller.

"Blue fin" warmtewisselaar

De corrosiebestendigheid van de warmtewisselaar van alle VRF-buitendelen werd verbeterd door toepassing van de Blue Fin techniek.

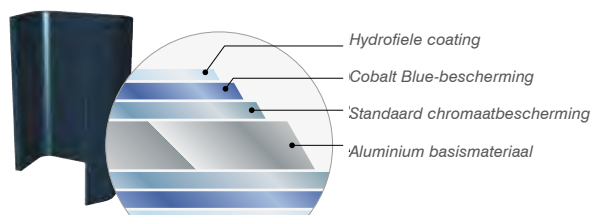

Service Tool voor eenvoudige ingebruikname

Met behulp van de Service Tools kan de koelmiddeltemperatuur, de druk en de status van het elektronische expansieventiel worden gecontroleerd, zodat eenvoudig kan worden nagekeken of de units goed zijn aangesloten.



Ontworpen om service en onderhoud te vergemakkelijken

Inspectie en vervanging van onderdelen is gemakkelijker door de innovatieve constructie en het LED-werkingsdisplay



Room temperature set point limitation



Het minimum- en maximumtemperatuurbereik kan gelimiteerd worden, wat resulteert in een energiebesparing met behoud van het comfort van de bewoners.

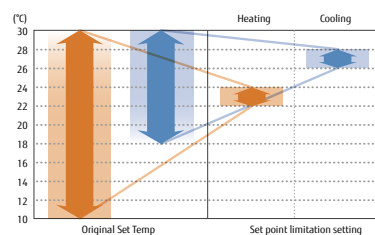

Eenvoudige evacuatie met behulp van de vacuümmodusfunctie

Met de vacuümmodusfunctie kunnen alle expansiekleppen van binnenunits volledig worden geopend, waardoor alle lucht in de leidingen en binnenunits gemakkelijk kan worden afgevoerd.

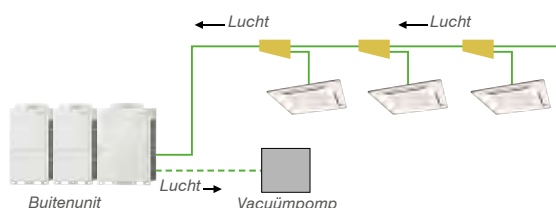

Stopfunctie met een extern contact

Koppeling is mogelijk met een alarmcontact, domotica-systeem of klokschakeling. Dit kan per binnendeel, per buitendeel of Touch controller.

Rijk scala bedieningsmogelijkheden

Je hebt de keuze uit een breed assortiment bedieningsmogelijkheden:

1. individuele controle
2. centrale controle
3. koppeling met gebouwbeheersystemen

Edge controller

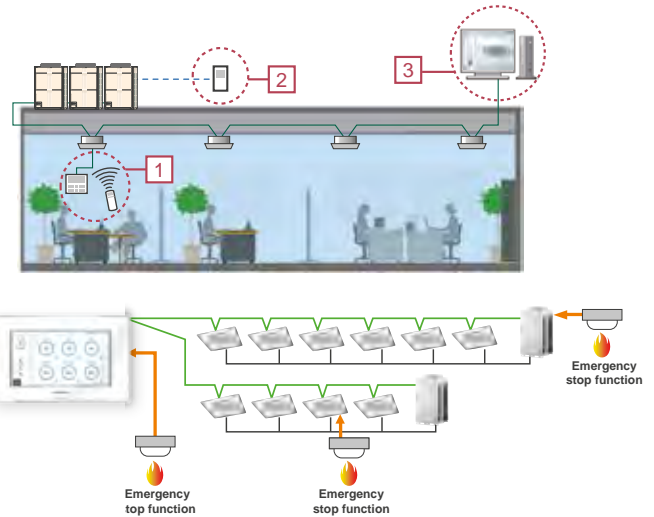

1. Beheer van HVAC-systemen in meerdere gebouwen

- Stroomlijnen van het HVAC-beheer en verlagen van de bedrijfskosten
- De Airstage Edge Controller bewaakt de werkingsstatus van HVAC-systemen op meerdere locaties via het cloudsysteem van Fujitsu General.



2. Beheer van het energieverbruik

- Het efficiënt onderhouden van een comfortabel binnenklimaat
- De Airstage Edge Controller visualiseert het energieverbruik van een HVAC-systeem om de bedrijfskosten te beheer en te verminderen en tegelijkertijd het binnenklimaat comfortabel te houden.



3. Monitoring en onderhoud op afstand

- Verbetering van de mogelijkheden voor onderhoud en service
- Voorspellend onderhoud en vermindering van de downtime



Centrale bedieningen



Group remote controller



Touch panel controller



Edge controller



Coolmaster



Systeem software

Individuele bedieningen



Draadloze bediening



Eenv. wandbedieningen
UTY-RSRG
UTY-RHRG



Inbouwwandbediening
UTY-RCRGZ1



Draadbediening



Draadbediening (LCD touchscreen)

Koppeling met gebouwbeheerssystemen



Modbus UTU-VMSX



Modbus UTU-VMGX



KNX UTU-VKSX



KNX UTU-VKGX



Bacnet UTU-VBGX

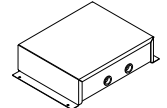

Lonworks UTU-VLGX



Doorgedreven samenwerking

Indien er meerdere buitenunits samen zijn aangesloten in 1 gemeenschappelijk koelsysteem, dan zal het benodigde vermogen over alle compressoren verdeeld worden. De efficiëntie verhoogt dankzij de betere rendementen van de compressoren bij deellast alsook de veel hogere uitwisseling van de volledige warmtewisselaars.

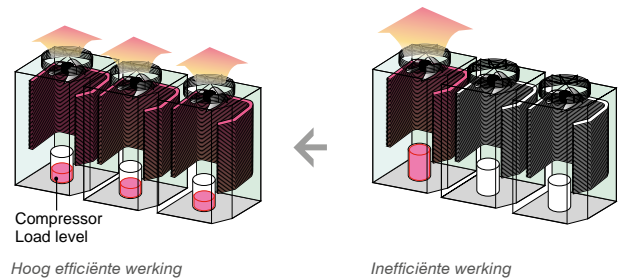

Intelligent refrigerant control (J4S, J4, J4L, VR4)



De nieuwe buitenunits bevatten een nieuwe koelmiddelregeling die beter kan inspelen op de warmtelast van de ruimte en meer comfort biedt. Daarnaast zorgt deze nieuwe regeling ook voor meer energiebesparing.

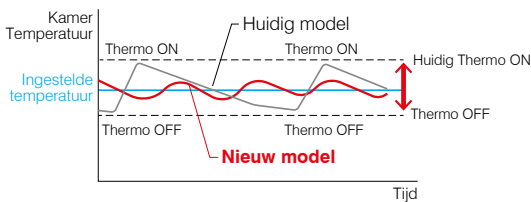

Huidige koelmiddelregeling: Thermostaat ON/OFF komt vaak voor. Hierdoor is het comfort niet zo hoog, want de kamertemperatuur verandert vaak. Aangezien de compressor vaak moet starten en stoppen, wordt er ook veel energie verbruikt.

Nieuwe koelmiddelregeling: De ruimte houdt de gewenste temperatuur aan omdat de thermostaat minder aan en uit gaat dan bij de huidige regeling. Bovendien blijft de compressor langer in bedrijf dan bij de huidige regeling, wat voor energiebesparing zorgt.

Precision refrigerant flow control

Het koelmiddeldebiet wordt nauwkeurig geregeld door het gebruik van een DC Inverterregeling in combinatie met een individuele elektronische expansieklepregeling voor de binnenunit. Dit maakt het mogelijk om de temperatuur heel nauwkeurig te regelen, tot op $\pm 0,5^\circ\text{C}$.

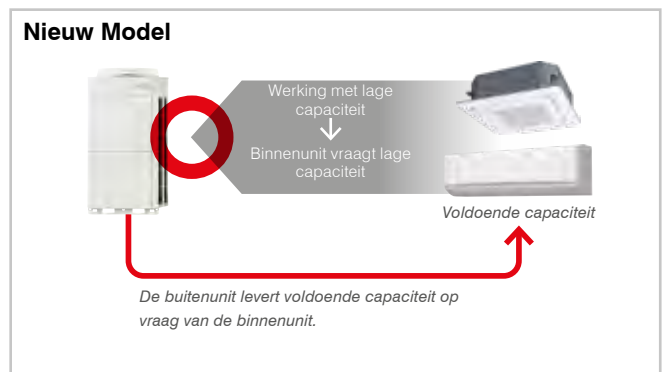
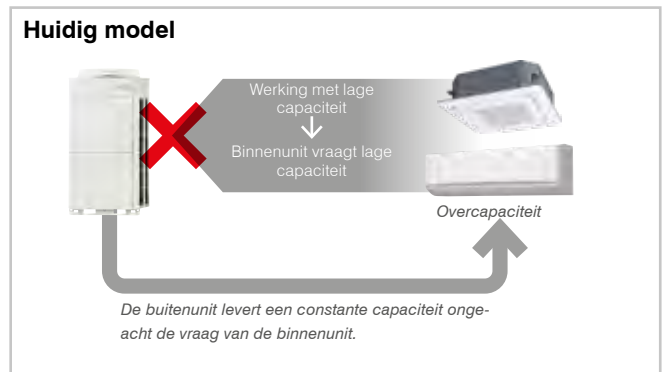

* De verbetering door de regeling en de werkelijke sinusgolf varieert door de combinatie van de binnenunit en de operationele werking van het systeem.

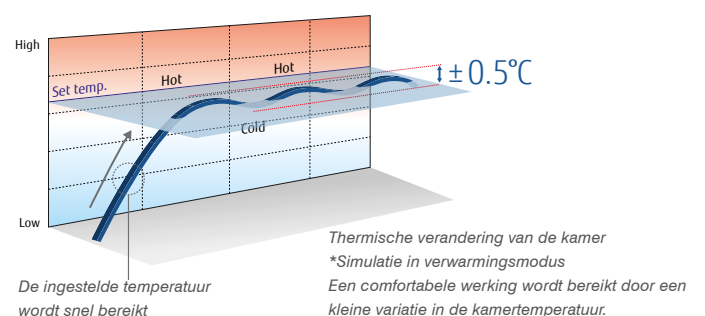

VR4 systeem met warmterecuperatie

Het VRF energierecuperatiesysteem onttrekt warmte door te koelen in een ruimte en gebruikt deze warmte om te verwarmen in een andere ruimte. Gelijktijdig koelen en verwarmen is mogelijk dankzij de RB unit. Tijdens gelijktijdig koelen en verwarmen stijgt de energie-efficiëntie en bespaar je dus energie.

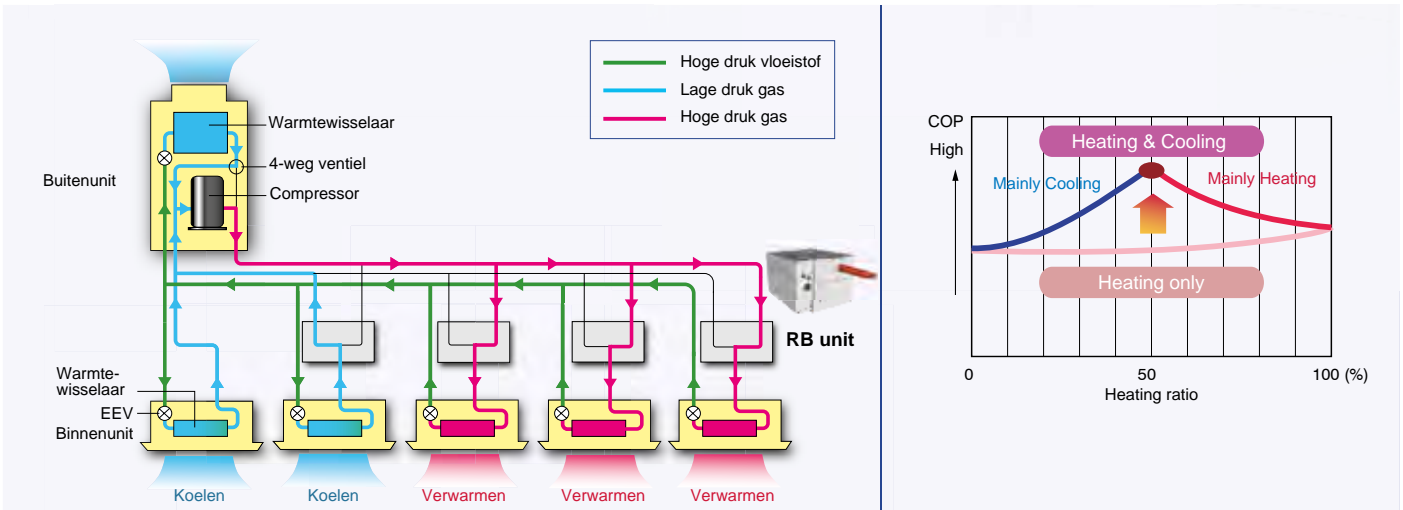

Zeer flexibel leidingontwerp

Met de verschillende RB unit types kan je vele leidingcombinaties realiseren, exact aangepast aan ieder gebouw. De RB unit kan vrij opgesteld worden tussen de eerste aftakking en de binnenunit. Het maximum hoogteverschil tussen RB unit bedraagt 15 meter.

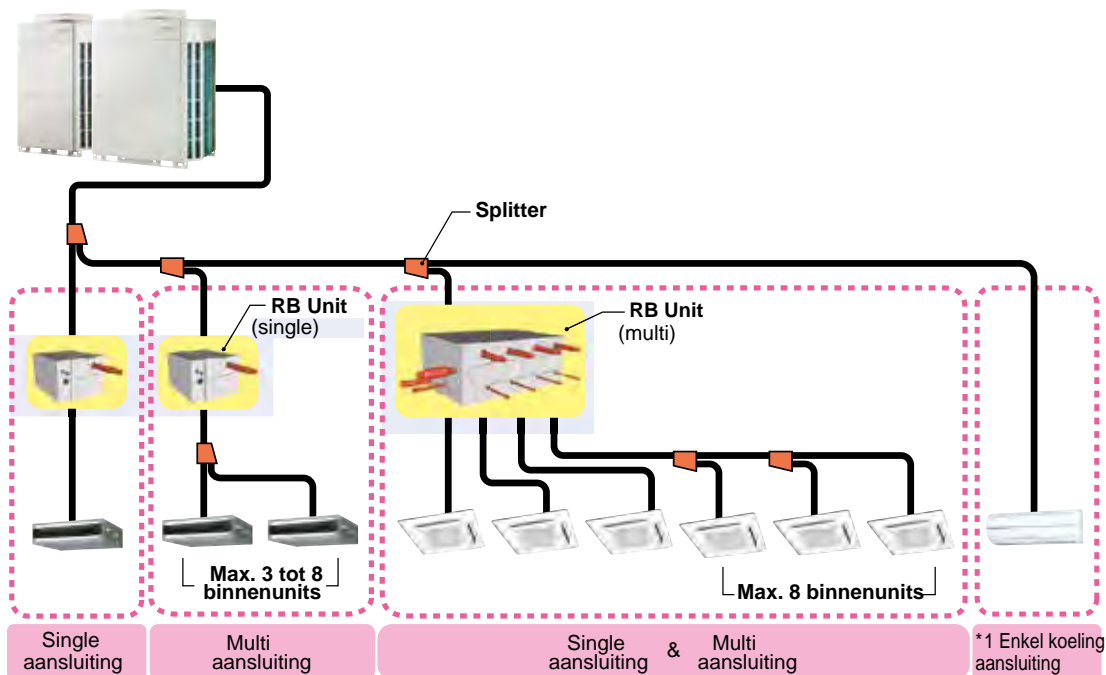

Installatie- en onderhoudsvriendelijk

Flexibele installatie van RB units:

- Ruimtebesparend design
- De positie van de controlebox kan aangepast worden om installatie te vergemakkelijken
- Geen condensafvoer nodig
- Eenvoudige installatie van serieverbindingen
- RB unit met 4, 8 en 12 aansluitingen kan aan twee kanten aangesloten worden
- Tot 28 kW binnendeel mogelijk om aan te sluiten op een RB unit

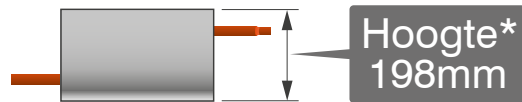

*Hoogte 198mm - 1 en 4 aansluitingen
*Hoogte 298mm - 8 en 12 aansluitingen



Installatie aan de bovenzijde mogelijk indien er weinig ruimte is

RB-unit met 4 aansluitingen

- 2-wegsverbinding
- Tot 2 RB-units kunnen in serie verbonden worden.

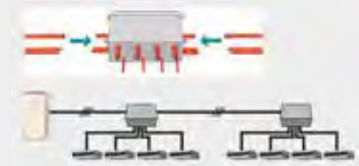

Gemakkelijk onderhoud in een beperkte ruimte

Onderdelen zijn gemakkelijk te vervangen, zelfs waar weinig ruimte is in het plafond.

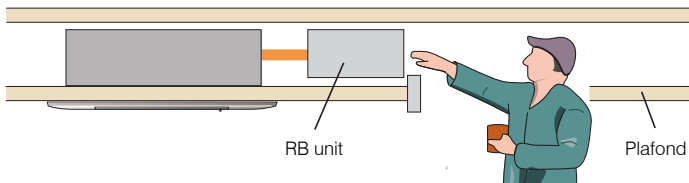

Onderhoud kan langs opzij uitgevoerd worden

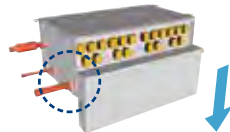

Elektriciteitsbox kan tijdelijk bevestigd worden door naar beneden te schuiven

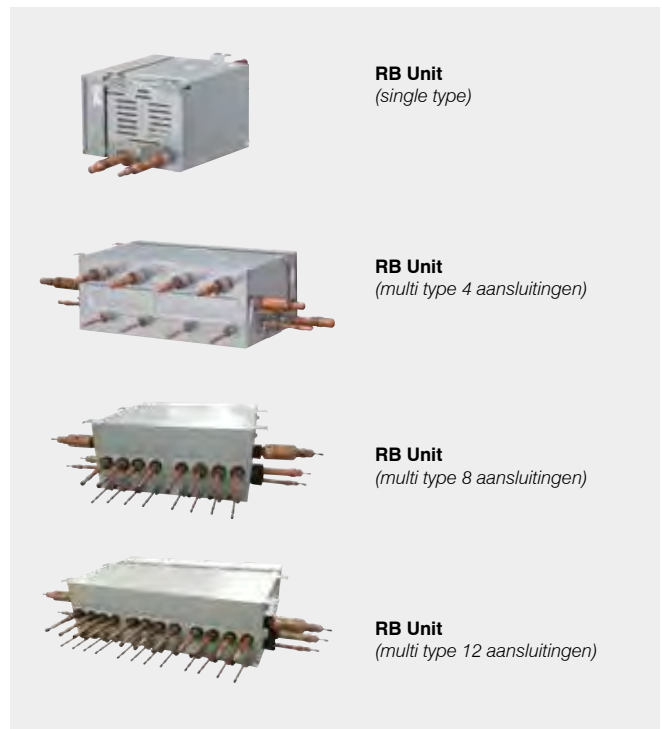

NEW

Airstage VRF J4S (R410A)

Ultra compact maar veel in petto

Deze VRF J4S unit is nog 25% compacter dan zijn broer, de J4. Hierdoor is het buitendeel nog gemakkelijker te plaatsen op locaties met beperkte ruimte. Het aansluitbaar vermogen reikt tot 130%. Maar deze J4S heeft nog veel meer te bieden.



Buitenunits



J4S AO40RIY
J4S AO45RIY
J4S AO54RIY

Klein en licht buitendeel

De J4S is compacter dan de gemiddelde 6pk buitendelen. Wanneer deze unit op een balkon geïnstalleerd wordt blijft deze met zijn beperkte hoogte onder de ballustrade. Door de beperkte hoogte van deze 'enkel fans' unit, met een hoogte van minder dan 1 meter, kan deze unit zelfs onder de ramen geplaatst worden.



Hoogteverschil
998 mm

▲ 25%

Lichtgewicht
87 kg

▲ 26%



Externe statische druk

Externe statische druk is beschikbaar tot 25 Pa voor 4/5/6HP.



Tot 13 binnendelen*

De combinatie van de kleinste binnenunit met voldoende capaciteit en een nieuwe buitenunit met de optimale warmtewisselaarstructuur zorgt ervoor dat er maar liefst 13 binnenunits kunnen worden aangesloten, een huzarenstukje!

*: 6 HP model

Model	Huidig model (J2S)			Nieuw model (J4S)		
	4	5	6	4	5	6
Rating capaciteitsbereik (HP)	4	5	6	4	5	6
Max. aansluitbare binnenunits	1-7	1-8	1-8	1-11	1-12	1-13

Totale leidinglengte tot 80 m.

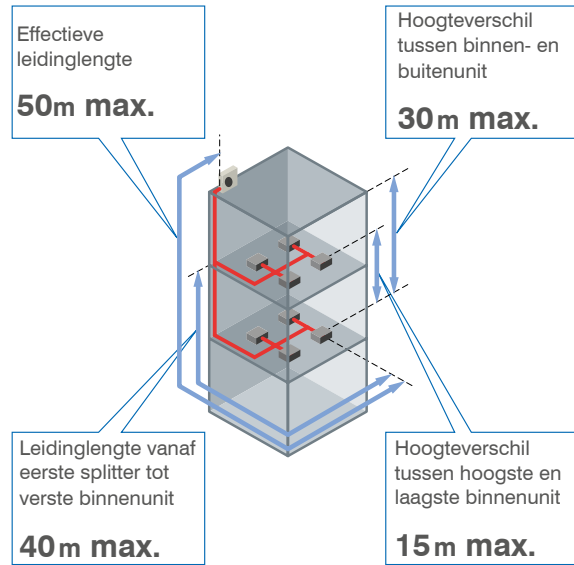

Strikt aanbevolen om het systeemontwerp via de gratis Design Simulator software te genereren.

Grote waaier
Hogere prestaties met minder geluid dankzij grotere diameter en verbeterde helling

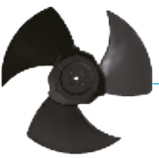

DC Inverter Control
Verbeterde efficiëntie door nieuwe actieve filtermodule.

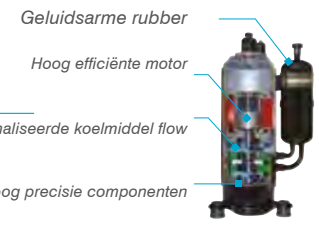

DC ventilatormotor
Compacter, stiller en vooral zuiniger voor dezelfde prestaties



Doordacht uitblaasrooster
Dit aerodynamische rooster garandeert een hoge efficiëntie en een minimaal verlies.

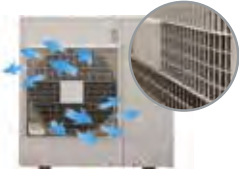

DC twin rotary compressor
Een hoge efficiëntie over het gehele werkgebied maar vooral bij belasting van laag naar midden bij normale condities.

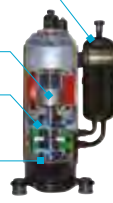

Grotere warmtewisselaar
De warmteuitwisseling is substantieel verbeterd dankzij de grotere 3 rijen batterij

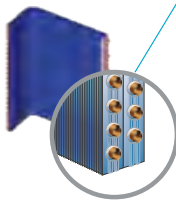

Koperen buis met hoge warmteoverdracht (verbeterde hoek)



Geluidsarme rubber
Hoog efficiënte motor
Geoptimaliseerde koelmiddel flow
Hoog precisie componenten

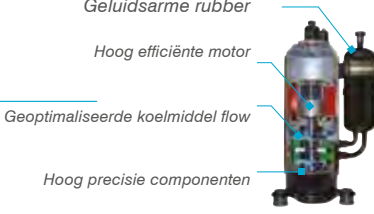

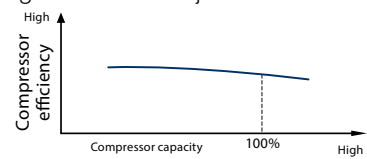

The graph shows Compressor efficiency on the y-axis (High) and Compressor capacity on the x-axis (High). A curve starts at a high efficiency level and remains relatively flat until it reaches 100% capacity, where it begins to decline slightly.

NEW

Airstage VRF J4 (R410A)

Mini Airstage voor kleine en middelgrote gebouwen

Deze Mini Airstage J4 is ideaal voor kleine en middelgrote gebouwen, zoals kleinere kantoorgebouwen, winkels en grote woningen. Dankzij het plaatsbesparende ontwerp en de lange leidinglengte kan dit flexibele systeem makkelijk worden geïnstalleerd op het dak of het balkon. Op de Airstage J4 kunnen 1 tot 14 binnenunits worden aangesloten (keuze uit 13 AircoHeater modellen met verschillende vermogens). Het aansluitbaar vermogen reikt tot 150%. Meerdere binnenunits met een verschillend vermogen en type kunnen zeer eenvoudig aan elkaar worden gekoppeld.



Buitenunits



J4AO40RIY J4AO40RIYF
J4AO45RIY J4AO45RIYF
J4AO54RIY J4AO54RIYF

Beschikbaar in 230V/1F en 400V/3F+N

De J4 is beschikbaar in mono- en 3-fase. Daarnaast mag het hoogteverschil tussen binnen- en buitenunit maar liefst 50m bedragen. Indien de buitenunit lager staat dan de binnenunits is het maximale hoogteverschil 40m.

Vooruitstrevende technologie drijft efficiëntie op

Het benodigde vermogen om een ruimte aangenaam comfortabel te maken, bedraagt voor het overgrote deel 40% tot 80% van het totaal beschikbaar vermogen. Precies daarom is de J4 ontwikkeld. Deze mini VRF levert in deellast een hoog comfort met een zeer hoge energie-efficiëntie in combinatie met kracht.

Externe statische druk

Externe statische druk is beschikbaar tot 30 Pa voor 4/5/6HP.



Eenvoudigere installatie

Connection check functie: je kan checken of de bekabeling en adresinstelling correct zijn via een snelle check run functie.

- Weergave aangesloten binnenunits
- Toegewezen adressettings van binnenunit kunnen worden weergegeven

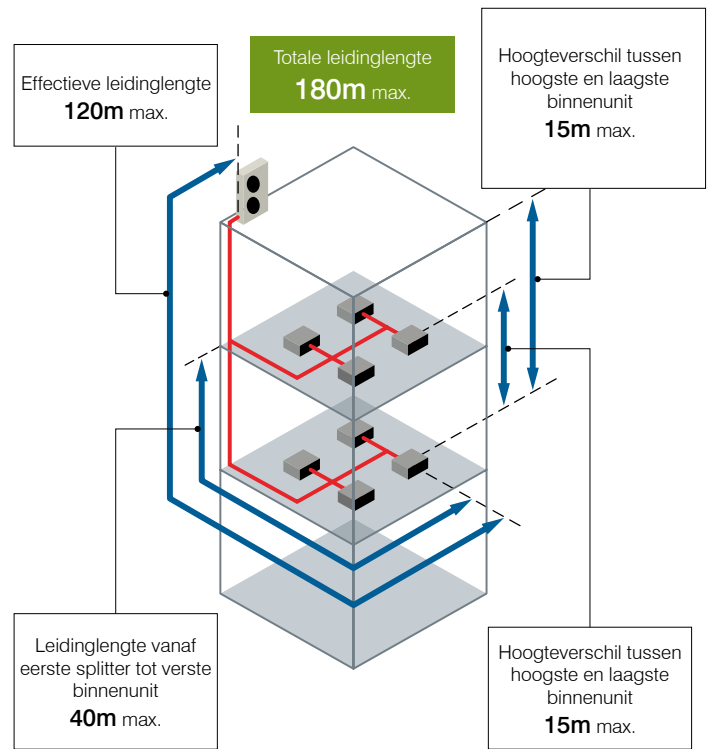
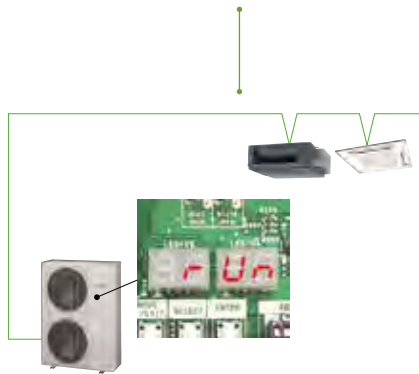

Strikt aanbevolen om het systeemontwerp via de gratis Design Simulator software te genereren.

Grote waaier

Hogere prestaties met minder geluid dankzij grotere diameter en verbeterde helling



DC ventilator motor

Compacter, stiller en vooral zuiniger voor dezelfde prestaties



Grotere warmtewisselaar

De warmteuitwisseling is substantieel verbeterd dankzij de grotere 3 rijen batterij

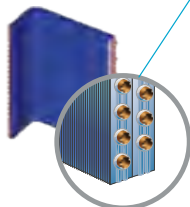

Hoog efficiënte motor
Geoptimaliseerde koelmiddel flow
Hoog precisie componenten



DC inverter control

Verhoogde efficiëntie dankzij de nieuwe actiefilter module

Onderkoeling warmtewisselaar

Koelingsprestaties zijn verbeterd dankzij de Twin Pipe wisselaar.

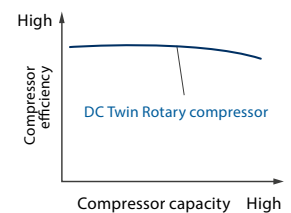
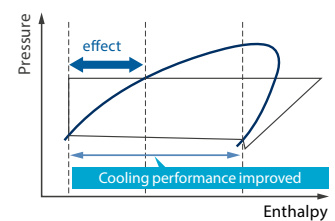

DC twin rotary compressor

Een hoge efficiëntie over het gehele werkgebied maar vooral bij belasting van laag naar midden bij normale condities

Airstage VRF J4L (R410A)

NEW

Compact VRF-systeem voor middelgrote gebouwen

De Airstage J4L is speciaal ontworpen voor kantoren, hotels en winkels van middelgrote omvang (10 tot 42 ruimtes) op locaties waar de installatieruimte beperkt is. De buitenunits zijn zeer compact en produceren weinig geluid; perfect voor projecten in een stedelijke omgeving.



Buitenunits



J4LAO72RIYF
J4LAO90RIYF
J4LAO108RIYF

J4LAO126RIYF
J4LAO144RIYF
J4LAO162RIYF

Compact systeem met grote installatievrijheid en beperkte koelmiddelinhoud

Dankzij het geoptimaliseerde design van de volledige warmtewisselaarstructuur, is de Airstage J4L een zeer compact VRF-systeem dat met 42 binnenunits kan uitgevoerd worden. Smal hoog gebouw of langwerpig laag gebouw? Met grote leidinglengtes kent dit VRF-systeem geen probleem. De totale leidinglengte van maximum 400 meter biedt een grote flexibiliteit op het vlak van installatie. Het hoogteverschil tussen de binnenunits kan 50 meter bedragen, en de leiding tussen de eerste splitter en de verst verwijderde binnenunit kan 90 meter zijn.

- Groot vermogen in kleinere omkasting
- Tot 42 binnenunits
- Laag geluidsniveau (52dB op 1m)
- Grote leidinglengte (max. 400m)
- 90m tot 1ste splitter
- Touch panel controller voor remote management
- Maar liefst 18% minder koelmiddelinhoud dan een traditioneel systeem

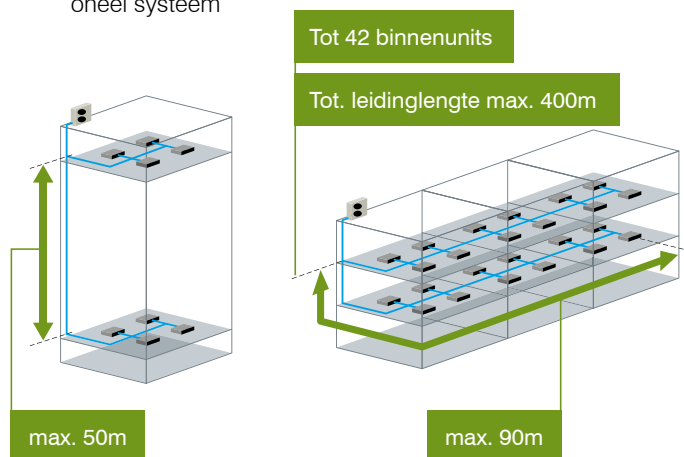

Strikt aanbevolen om het systeemontwerp via de gratis design simulator te genereren.

Flexibele installatie



Bepaalde koelmiddelinhoud



Laag geluidsniveau

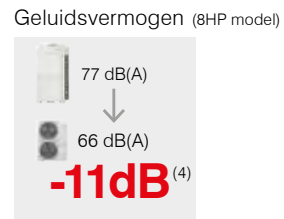

* 1: J-IV-modellen worden vergeleken met V-serie 14/16/18 HP buitenunits. * 2: J-IV 18 HP-model wordt vergeleken met V-IV 18 HP-modellen. * 3: Ex) Bij aansluiting van 30 binnenunits in 1 systeem (buitenunit: 12 pk, binnenunit: 1 kW x 30, totale leidinglengte: 277,5 m) • Model J-IV wordt vergeleken met huidige modellen. * 4: J-IVL 8 HP-model wordt vergeleken met V-serie buitenunit 8 HP-model.

Welk geluid?

Dankzij de extra grote ventilatieschroef en de scroll-compressor met grote capaciteit, werd het geluidsniveau van de buitenunit met 11 dB gereduceerd.

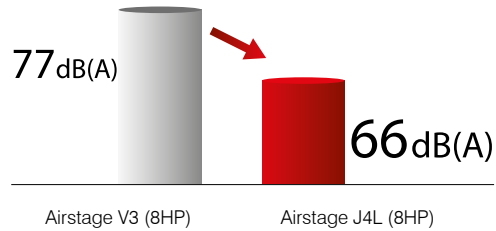

Zeer energiezuinig

Speciaal voor projecten met relatief kleine ruimtes, zoals middelgrote hotels en kantoren, ontwikkelde General een reeks van 1.1 kW binnenunits met 'high density' warmtewisselaarkanalen met een diameter van slechts 5 mm. Hierdoor wordt het energieverbruik gereduceerd. Door het beperkte koelvloeistofvolume is het bovendien niet noodzakelijk een koelvloeistoflekdetecteur te plaatsen (verplicht volgens EN 378).



Hoge statische druk

De externe statische druk is beschikbaar:

- tot 30 Pa voor 8/10 HP
- tot 40 Pa voor 12 HP
- tot 60 Pa voor 14/16/18 HP

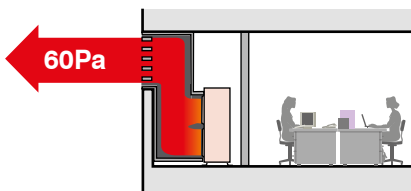

Volume warmtewisselaar -30%
Koelvloeistofvolume -15 tot -20%

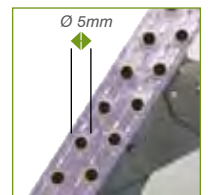

Slim & compact design



NEW

Airstage VRF VR4 (R410A)

Terugwinnen is winnen

Met dit VRF-systeem kan je gelijktijdig koelen en verwarmen met energieregwinning.

De Airstage VR4 levert het hoogst mogelijke individueel comfort dankzij zijn vrije omschakeling tussen koelen en verwarmen.



Buitenunits



VR4AO72RIYF
VR4AO90RIYF
VR4AO108RIYF

VR4 AO126RIYF
VR4AO144RIYF

Grote gebruiksvrijheid met energieregwinning

In vrijstaande gebouwen ervaart men zeer uiteenlopende comfortwensen. Zo kan de noordzijde een stevige warmtebehoefte kennen terwijl ondertussen aan de zuidzijde de zon een oververhitting veroorzaakt. Een geknipt scenario voor het Airstage VR4 systeem: de onttrokken warmte (tijdens het koelen) aan de zuidzijde wordt volautomatisch binnen het systeem geleid naar de noordzijde waar op dat moment vraag naar warmte is. Deze traploos toegepaste warmteterugwinning halveert de energiebehoefte voor hetzelfde comfort.

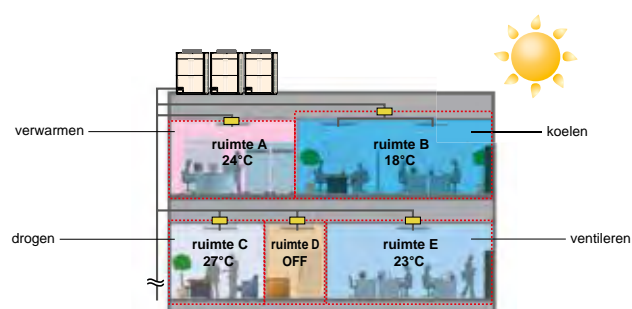

Stille werking

De buitenunit heeft 2 automatische 'stille werking'-instellingen; de ene geeft voorrang aan laag geluid en een tweede geeft voorrang aan vermogen. In functie van de toepassing en omgeving kan gekozen worden voor de meest geschikte modus. Activering gebeurt door externe ingangen op de buitenunit of via de systeemsoftware.

Vanaf 25% aansluiting

Deze functie is vooral interessant als de airconditioning al gedeeltelijk wordt geïnstalleerd bij een gebouw in aanbouw. Het installatiewerk kan nadien flexibel gebeuren voor elke huurder.



Vorig model (VR2) - 50% aansluiting noodzakelijk

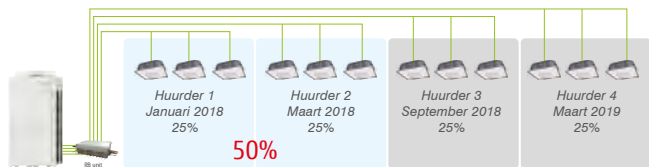

Ook bij de nog niet actieve huurders zijn installatiewerkzaamheden noodzakelijk.

Nieuw model (VR4) - Slechts 25% aansluiting noodzakelijk

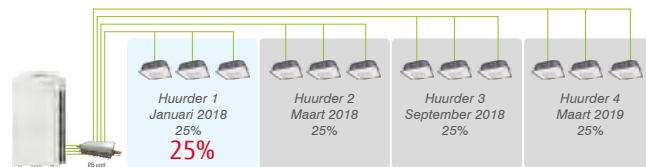

De installatie en inbedrijfstelling kunnen flexibel gebeuren afhankelijk van de openingsdatum van andere huurders.

Systeemuitbreiding zonder aanpassingen aan de hoofdleiding

50% installatie

Definitief Systeem: 150% installatie

Huidig model (VR2)

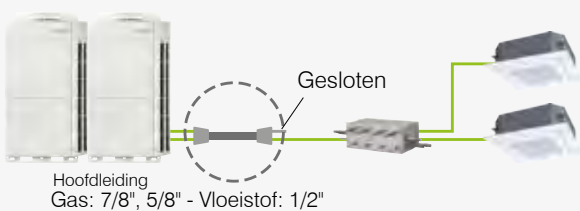

Het verwisselen van de hoofdleiding is noodzakelijk bij een bijkomende installatie.

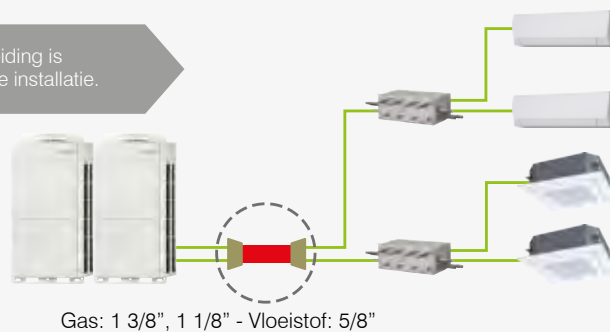

Nieuw model (VR4)

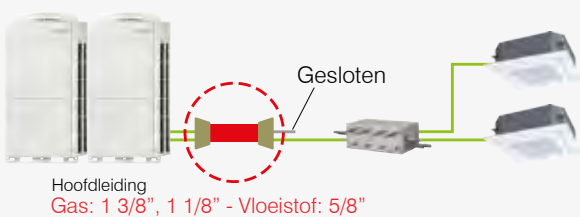

Vanaf het begin wordt de hoofdleidingdiameter gebruikt die in het uiteindelijke systeem wordt gebruikt.

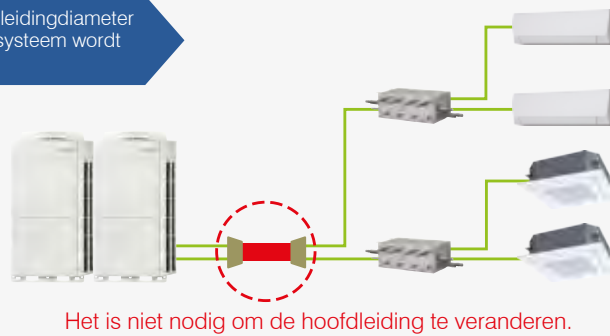

Constant verwarmen bij ontdooing indien gekoppelde buitendelen

“Individueel ontdooien” is een functie om het comfort binnenshuis te behouden tijdens het ontdooien.

Huidig model (VR2)

Buitentemperatuur 2°C of minder

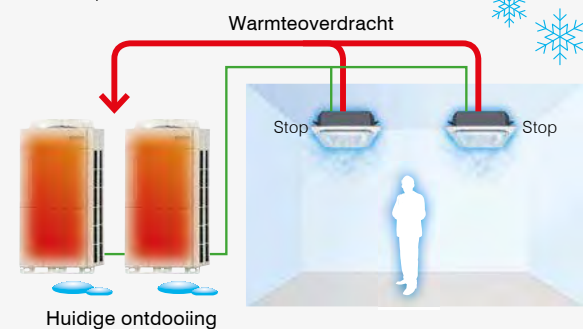

Nieuw model (VR4)

Warme overdracht

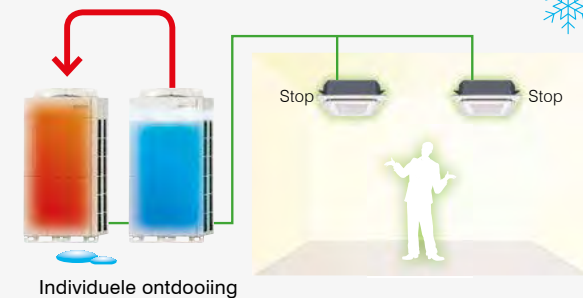

Airstage VRF V3 (R410A)

Ongekende prestaties

De V3 kent een brede capaciteitsrange met vermogens van 8 tot 18 pk met slechts één buitendeel. Door maximaal 3 buitendelen te combineren kan een vermogen van 54 pk behaald worden. Met de mogelijkheid tot het aansluiten van 64 binnenunits en een leidinglengte tot 1000 meter is de V3 bij uitstek geschikt voor grote utiliteitsprojecten. Daarnaast kenmerkt de V3 zich door ongekend hoge COP en EER waarden waardoor het een zeer energiezuinig oplossing is.



Buitenunits



V3AO72RIYF
V3AO90RIYF

V3AO108RIYF
V3AO126RIYF
V3AO144RIYF
V3AO162RIYF

Zeer efficiënt

De doorontwikkeling van alle componenten zoals de zeer efficiënte DC twin rotary inverter compressor zorgt niet alleen voor de hoogste industriële vermogensklasse maar ook voor een zeer energiezuinig systeem met hoge COP (4,84) en EER (4,31) waarde.

Koeling

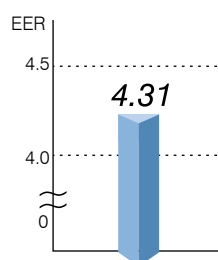

Verwarming

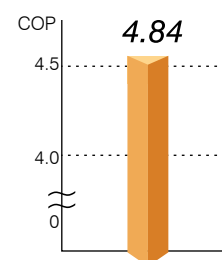

Flexibel design

De General Airstage V3 units kenmerken zich door de mogelijkheid tot het toepassen van zeer lange leidinglengtes. Hierdoor vormen grote afstanden geen problemen waardoor het systeem uitermate geschikt is voor grote utiliteitsprojecten.

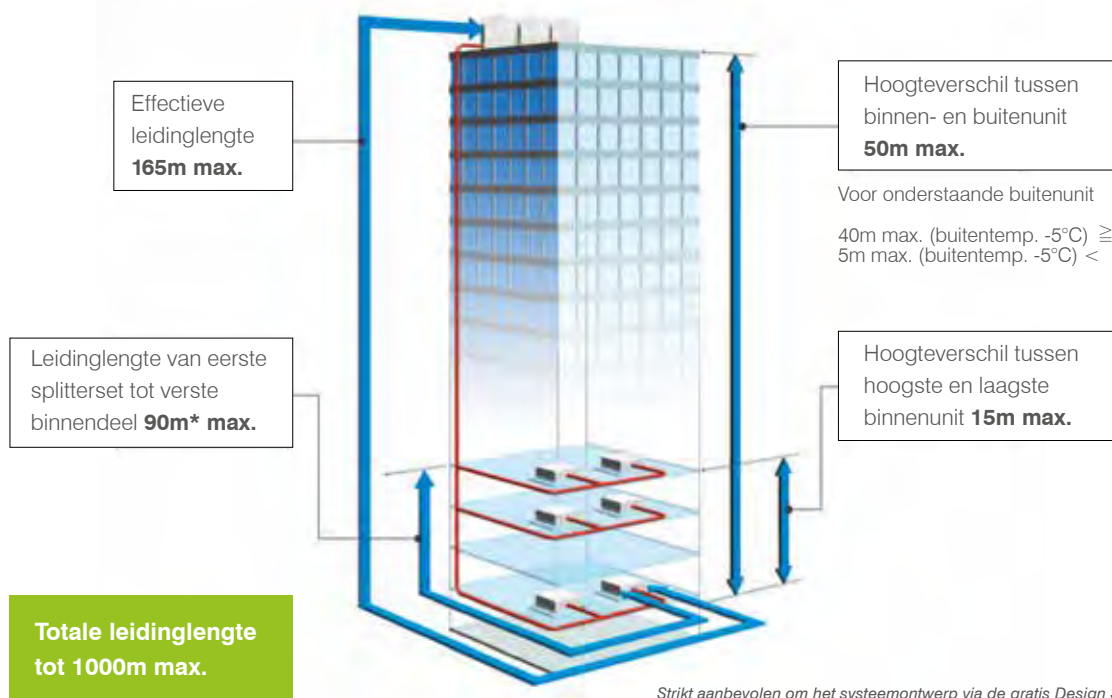

Strikt aanbevolen om het systeemontwerp via de gratis Design Simulator software te genereren.

* Het verschil in leidinglengte tussen de verste en de dichtstbijzijnde binneneenheid vanaf de eerste splitter moet beperkt worden tot max. 60m.

Energiebesparende regeling

De Airstage V3 buitendelen zijn voorzien van een intelligente regeling. Die zorgt ervoor dat - wanneer er meerdere buitenunits aangesloten zijn - alle compressoren onafhankelijk van het gewenste vermogen in deellast gaan werken. Het koelmiddel wordt afgegeven aan alle compressors en niet aan één compressor. Hierdoor verhoogt de energie-efficiëntie aanzienlijk.

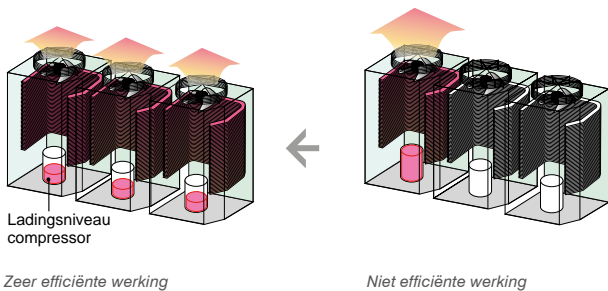

Geoptimaliseerde warmtewisselaar

Daarnaast kenmerkt het V3-systeem zich ook door een verhoogde efficiëntie van de warmtewisselaar dankzij een actieve koelmiddeltrajectcontrole. Er wordt actief meer koelmiddel verdeeld in het bovenste gedeelte van de warmtewisselaar omdat juist daar meer luchtflow is.

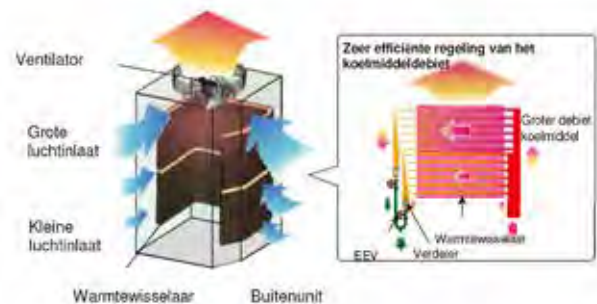

Geavanceerde inverter compressor

De compressor maakt zeer kleine frequentiestappen van 0.1Hz. Hierdoor stemt het systeem zich zeer nauwkeurig af op de (op dat moment) gewenste vermogens. Zo ontstaat er een optimaal ruimtecomfort en wordt energieverlies vermeden.

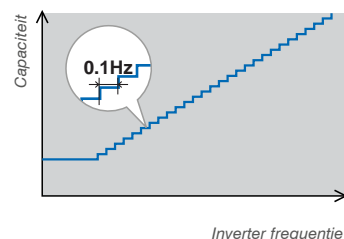

TECHNISCHE SPECIFICATIES AIRSTAGE J4S/J4/J4L

Serie	Type buitenunit	VRF J4S			VRF J4					
		4pk	5pk	6pk	4pk	5pk	6pk	4pk	5pk	6pk
Master		J4SAO40RIY	J4SAO45RIY	J4SAO54RIY	J4AO40RIY	J4O45RIY	J4AO54RIY	J4AO40RIYF	J4AO45RIYF	J4AO54RIYF
Koelmiddel		R410A	R410A	R410A	R410A	R410A	R410A	R410A	R410A	R410A
Verwarmen										
vermogen nominaal	kW	13.6	16	16.5	13.6	16	18	13.6	16	18
opgenomen elek. vermogen	kW	3.27	3.93	4.11	2.8	3.55	4.26	2.71	3.4	4.08
COP/SCOP°	kW	4,16/3,5	4,07/3,7	4,01/3,7	4,86/3,8	4,51/3,8	4,23/3,7	5,01/4,0	4,7/4,0	4,41/3,9
energieklasse		n.v.t.	n.v.t.	n.v.t.	n.v.t.	n.v.t.	n.v.t.	n.v.t.	n.v.t.	n.v.t.
jaarverbruik	kWh	n.v.t.	n.v.t.	n.v.t.	n.v.t.	n.v.t.	n.v.t.	n.v.t.	n.v.t.	n.v.t.
ηs,h	%	141	149	150	154	151	148	161	159	157
verw. vermogen bij -9 °C	kW	11.2	13.2	13.8	12,1	14	15,5	12,1	14	15,5
luchthoeveelheid	m³/u	4040	4200	4200	6200	6400	6900	6200	6400	6900
externe opvoerhoogte (max)	Pa	25	25	25	30	30	30	30	30	30
geluidsniveau koeling	db(A)	51	53	54	50	51	53	50	51	53
geluidsniveau verw.	db(A)	54	56	56	52	55	55	52	55	56
compressor		Rotary inv.	Rotary inv.	Rotary inv.	Rotary inv.	Rotary inv.	Rotary inv.	Rotary inv.	Rotary inv.	Rotary inv.
werkingslim. koeling	°C	-5~46	-5~46	-5~46	-5~46	-5~46	-5~46	-5~46	-5~46	-5~46
werkingslim. verwarming	°C	-20~21	-20~21	-20~21	-20~21	-20~21	-20~21	-20~21	-20~21	-20~21
Koelen										
vermogen nominaal	kW	12.1	14	15.1	12.1	14	15,5	12,1	14	15,5
opgenomen elek. vermogen	kW	3.44	4.43	5.03	2.9	3,57	4,18	2,79	3,46	3,99
EER/SEER°	kW	3,52/7,7	3,16/7,2	3/6,9	4,17/8,0	3,92/7,95	3,71/7,9	4,33/8,2	4,05/8,1	3,88/8,1
energieklasse		n.v.t.	n.v.t.	n.v.t.	n.v.t.	n.v.t.	n.v.t.	n.v.t.	n.v.t.	n.v.t.
jaarverbruik	kWh	n.v.t.	n.v.t.	n.v.t.	n.v.t.	n.v.t.	n.v.t.	n.v.t.	n.v.t.	n.v.t.
ηs,c	%	309	289	276	320	318	315	328	326	323
Maten en gewicht										
hoogte-breedte-lengte	mm	998x970x370	998x970x370	998x970x370	1334x970x370	1334x970x370	1334x970x370	1334x970x370	1334x970x370	1334x970x370
gewicht	kg	86	86	87	117	117	119	118	119	119
Elektrische installatie										
voeding	V	230V/1F	230V/1F	230V/1F	230V/1F	230V/1F	230V/1F	230V/1F	400V/3F + N	400V/3F + N
stroom max. (verw./koelen)	A	24	24	26	24	24	26	10	10	10
zekering traag	A	25	25	32	25	25	32	16	16	16
hoofdvoeding aanbr. op		Buiten+Binnen	Buiten+Binnen	Buiten+Binnen	Buiten+Binnen	Buiten+Binnen	Buiten+Binnen	Buiten+Binnen	Buiten+Binnen	Buiten+Binnen
sectie buiten Master	mm²	3G4	3G4	3G6	3G4	3G4	3G6	5G2,5	5G2,5	5G2,5
sectie buiten Slave	mm²	-	-	-	-	-	-	-	-	-
sectie binnen	mm²	3G 2,5	3G 2,5	3G 2,5	3G 2,5	3G 2,5	3G 2,5	3G 2,5	3G 2,5	3G 2,5
sectie bedieningen	mm²	3G 0,33	3G 0,33	3G 0,33	3G 0,33	3G 0,33	3G 0,33	3G 0,33	3G 0,33	3G 0,33
sectie data*		BEL305	BEL305	BEL305	BEL305	BEL305	BEL305	BEL305	BEL305	BEL305
Technische Installatie										
expansie		Int.	Int.	Int.	Int.	Int.	Int.	Int.	Int.	Int.
zuigleiding	inch	5/8"	5/8"	5/8"	5/8"	5/8"	3/4"	5/8"	5/8"	3/4"
vloeistofleiding	inch	3/8"	3/8"	3/8"	3/8"	3/8"	3/8"	3/8"	3/8"	3/8"
standaardvulling	kg	4	4	4	4.8	5.3	5.3	4.8	5.3	5.3
CO ₂ -equivalent**	kg	8352	8352	8352	10022	11066	11066	10022	11066	11066
bijvulling	g/m	Berekening	Berekening	Berekening	Berekening	Berekening	Berekening	Berekening	Berekening	Berekening
min./max. leiding	m	7,5-50	7,5-50	7,5-50	7,5-120	7,5-120	7,5-120	7,5-120	7,5-120	7,5-120
max. hoogteverschil tss bi/bu	m	30	30	30	50	50	50	50	50	50
min.-max. aantal aansluitb. binnendelen		1-11	1-12	1-13	1-11	1-12	1-14	1-11	1-12	1-14
aansluitwaarde binnenunits	%	50-130	50-130	50-130	50-150	50-150	50-150	50-150	50-150	50-150

° COP/EER volgens EN14511.

* Datakabel: Belden 7703-NH: afgeschermd kabel met 2 geleiders in harde kern

** Gerekend met een GWP-waarde van 2088 voor R410A.

Serie		VRF J4L					
Koeln		8pk	10pk	12pk	14pk	16pk	18pk
Master		J4LAO72RIYF	J4LAO90RIYF	J4LAO108RIYF	J4LAO126RIFY	J4LAO144RIFY	J4LAO162RIFY
Koelmiddel		R410A	R410A	R410A	R410A	R410A	R410A
Verwarmen							
vermogen nominaal	kW	22.4	28	33.5	40	45	50
opgenomen elek. vermogen	kW	4.65	6.61	8.18	9,71	11,81	13,66
COP/SCOP°	kW	4,82/3,8	4,24/3,5	4,10/3,5	4,12/3,5	3,81/3,4	3,66/3,4
energieklasse		n.v.t.	n.v.t.	n.v.t.	n.v.t.	n.v.t.	n.v.t.
jaarverbruik	kWh	n.v.t.	n.v.t.	n.v.t.	n.v.t.	n.v.t.	n.v.t.
ηs,h	%	151	141	140	138	137	138
verw. vermogen bij -9 °C	kW	21.8	23.7	26.1	30.7	31.7	33.8
luchthoeveelheid	m³/u	8400	9000	11000	13000	14000	14800
externe opvoerhoogte (max)	Pa	30	30	40	60	60	60
geluidsniveau koeling	db(A)	52	54	59	62	64	65
geluidsniveau verw.	db(A)	54	57	62	63	65	68
compressor		Scroll inv	Scroll inv	Scroll inv	Scroll inv	Scroll inv	Scroll inv
werkingslim. koeling	°C	-15~46	-15~46	-15~46	-5~46	-5~46	-5~46
werkingslim. verwarming	°C	-20~21	-20~21	-20~21	-20~21	-20~21	-20~21
Koelen							
vermogen nominaal	kW	22,4	28	33,5	40	45	50
opgenomen elek. vermogen	kW	6,3	8,59	10,42	12,12	14,96	18,52
EER/SEER°	kW	3,56/7,4	3,26/6,9	3,22/6,8	3,30/6,8	3,01/6,5	2,7/6,1
energieklasse		n.v.t.	n.v.t.	n.v.t.	n.v.t.	n.v.t.	n.v.t.
jaarverbruik	kWh	n.v.t.	n.v.t.	n.v.t.	n.v.t.	n.v.t.	n.v.t.
ηs,c	%	297	278	272	271	262	245
Maten en gewicht							
hoogte-breedte-lengte	mm	1428-1080-480	1428-1080-480	1428-1080-480	1638-1080-480	1638-1080-480	1638-1080-480
gewicht	kg	170	177	178	213	113	217
Elektrische installatie							
voeding	V	400V/3F+N	400V/3F+N	400V/3F+N	400V/3F+N	400V/3F+N	400V/3F+N
stroom max. (verw./koelen)	A	18,9	18,9	22,5	34,2	34,2	38,7
zekering traag	A	20	20	25	40	40	40
hoofdvoeding aanbr. op		Buiten+Binnen	Buiten+Binnen	Buiten+Binnen	Buiten+Binnen	Buiten+Binnen	Buiten+Binnen
sectie buiten Master	mm²	5G4	5G4	5G4	5G10	5G10	5G10
sectie buiten Slave	mm²	-	-	-	-	-	-
sectie buiten Slave	mm²	-	-	-	-	-	-
sectie binnen	mm²	3G 2,5	3G 2,5	3G 2,5	3G 2,5	3G 2,5	3G 2,5
sectie bedieningen	mm²	3G 0,33	3G 0,33	3G 0,33	3G 0,33	3G 0,33	3G 0,33
sectie data*		BEL305	BEL305	BEL305	BEL305	BEL305	BEL305
Technische Installatie							
expansie		Int.	Int.	Int.	Int.	Int.	Int.
zuigleiding	inch	3/4"	7/8"	1 1/8"	1 1/8"	1 1/8"	1 1/8"
vloeistofleiding	inch	3/8"	3/8"	1/2"	1/2"	1/2"	1/2"
standaardvulling	kg	7	7.5	7.5	11	11	11,8
CO ₂ -equivalent**	kg	14616	15660	15660	22968	22968	24638
bijvulling	g/m	Berekening	Berekening	Berekening	Berekening	Berekening	Berekening
min./max. leiding	m	7,5-120	7,5-120	7,5-120	7,5-120	7,5-120	7,5-120
max. hoogteverschil tss bi/bu	m	50	50	50	50	50	50
min.-max. aantal aansluitb. binnendelen		1-20	1-25	1-30	1-36	1-40	1-42
aansluitwaarde binnenunits	%	50-150	50-150	50-150	50-150	50-150	50-150

Europese verordening nr. 517/2014, bevat gefluoreerde broeikasgassen, niet hermetisch gesloten koelcircuit.

TECHNISCHE SPECIFICATIES AIRSTAGE V3

Type buitenunit		8pk	10pk	12pk	14pk	16pk	18pk
Master		V3AO72RIYF	V3AO90RIYF	V3AO108RIYF	V3AO126RIYF	V3AO144RIYF	V3AO162RIYF
Slave (in combinatie)							
Btu waarde		72	90	108	126	144	162
Koelmiddel		R410A	R410A	R410A	R410A	R410A	R410A
Verwarmen							
vermogen nominaal	kW	25	31,5	37,5	45	50	50
opgenomen elek. vermogen	kW	5,17	7,25	8,65	11,17	13,63	13,63
COP/SCOP°	kW	4,84/3,9	4,35/3,7	4,34/3,5	4,03/4,1	3,67/4,0	3,67/3,5
energieklasse		n.v.t.	n.v.t.	n.v.t.	n.v.t.	n.v.t.	n.v.t.
jaarverbruik	kWh	n.v.t.	n.v.t.	n.v.t.	n.v.t.	n.v.t.	n.v.t.
ηs,h	%	156	148	139	163	159	139
verw. Vermogen bij -9 °C	kW	21,3	26	28,7	34,6	35,4	35,4
luchthoeveelheid	m³/u	11100	11100	13000	13000	13700	13700
externe opvoerhoogte (max)	Pa	82	82	82	82	82	82
geluidsniveau koeling (H)	db(A)	56-51-48	58-53-50	57-52-49	60-55-50	62-55-50	63-55-50
geluidsniveau verw. (H)	db(A)	58	59	60	62	64	64
Compressor		inv.	inv.	inv.	inv.	inv.	inv.
werkingslim. koeling	°C	-15~46	-15~46	-15~46	-15~46	-15~46	-15~46
werkingslim. verwarming	°C	-20~21	-20~21	-20~21	-20~21	-20~21	-20~21
Koelen							
vermogen nominaal	kW	22,4	28	33,5	40	45	50
opgenomen elek. vermogen	kW	5,2	7,28	8,96	10,96	13,01	16,56
EER/SEER°	kW	4,31/5,9	3,85/5,8	3,74/6,1	3,65/6,4	3,46/6,3	3,02/5,7
energieklasse		n.v.t.	n.v.t.	n.v.t.	n.v.t.	n.v.t.	n.v.t.
jaarverbruik	kWh	n.v.t.	n.v.t.	n.v.t.	n.v.t.	n.v.t.	n.v.t.
ηs,c	%	235	231	246	257	250	228
Maten en gewicht							
hoogte-breedte-lengte	mm	1690-930-765	1690-930-765	1690-1240-765	1690-1240-765	1690-1240-765	1690-1240-765
gewicht	kg	252	252	275	275	275	275
Elektrische installatie							
voeding	V	400V/3F+N	400V/3F+N	400V/3F+N	400V/3F+N	400V/3F+N	400V/3F+N
stroom max (verwarmen/ koelen)	A	18,7	23,3	23,3	37,4	37,4	37,4
zekering traag	A	25	25	25	40	40	40
hoofdvoeding aanbr. op		Buiten + Binnen	Buiten + Binnen	Buiten + Binnen	Buiten + Binnen	Buiten + Binnen	Buiten + Binnen
sectie buiten Master	mm²	5G4	5G6	5G6	5G10	5G10	5G10
sectie buiten Slave	mm²	-	-	-	-	-	-
sectie buiten Slave	mm²	-	-	-	-	-	-
sectie binnen	mm²	3G2,5	3G2,5	3G2,5	3G2,5	3G2,5	3G2,5
sectie bedieningen	mm²	3G0,33	3G0,33	3G0,33	3G0,33	3G0,33	3G0,33
sectie data		BEL305	BEL305	BEL305	BEL305	BEL305	BEL305
Technische Installatie							
expansie		Binnen	Binnen	Binnen	Binnen	Binnen	Int.
zuigleiding	mm	7/8"	7/8"	1 1/8"	1 1/8"	1 1/8"	1 1/8"
vloeistofleiding	mm	1/2"	1/2"	1/2"	1/2"	1/2"	5/8"
standaardvulling	kg	11,7	11,7	11,8	11,8	11,8	11,8
CO ₂ -equivalent*	kg	24429	24429	24638	24638	24638	24638
bijvulling	g/m	Berekening	Berekening	Berekening	Berekening	Berekening	Berekening
min./max. leiding	m	7,5-165	7,5-165	7,5-165	7,5-165	7,5-165	7,5-165
max. hoogteverschil tss bi/bu	m	50	50	50	50	50	50
min.-max. aantal aansluitb. binnendelen		2-17	2-21	2-26	2-30	2-34	2-39
aansluitwaarde binnenunits	%	50-150	50-150	50-150	50-150	50-150	50-150

° COP/EER volgens EN14511.

*Gerekend met een GWP-waarde van 2088 voor R410A.

Type buitenunit		20pk	22pk	24pk	26pk	28pk	30pk
Master		V3AO90RIYF	V3AO126RIYF	V3AO126RIYF	V3AO144RIYF	V3AO162RIYF	V3AO144RIYF
Slave (in combinatie)		V3AO90RIYF	V3AO72RIYF	V3AO90RIYF	V3AO90RIYF	V3AO90RIYF	V3AO126RIYF
Btu waarde		180	198	216	234	252	270
Koelmiddel		R410A	R410A	R410A	R410A	R410A	R410A
Verwarmen							
vermogen nominaal	kW	63	70	76,5	81,5	81,5	95
opgenomen elek. vermogen	kW	14,5	16,34	18,42	20,88	20,88	24,8
COP/SCOP°	kW	4,34/n.v.t.	4,28/n.v.t.	4,15/n.v.t.	3,9/n.v.t.	3,9/n.v.t.	3,83/n.v.t.
energieklasse		n.v.t.	n.v.t.	n.v.t.	n.v.t.	n.v.t.	n.v.t.
jaarverbruik	kWh	n.v.t.	n.v.t.	n.v.t.	n.v.t.	n.v.t.	n.v.t.
ηs,h**	%	-	-	-	-	-	-
verw. vermogen bij -9 °C	kW	52	55,9	60,6	61,4	61,4	70
luchthoeveelheid	m³/u	11100x2	13000 + 11100	13000 + 11100	13700 + 11100	13700 + 11100	13700 + 13000
externe opvoerhoogte (max)	Pa	82	82	82	82	82	82
geluidsniveau koeling (H)	db(A)	61	61	62	63	64	64
geluidsniveau verw. (H)	db(A)	62	63	64	65	65	66
Compressor		inv.	inv. x 2	inv. x 2	inv. x 2	inv. x 2	inv. x 2
werkingslim. koeling	°C	-5~46	-5~46	-5~46	-5~46	-5~46	-5~46
werkingslim. verwarming	°C	-20~21	-20~21	-20~21	-20~21	-20~21	-20~21
Koelen							
vermogen nominaal	kW	56	62,4	68	73	78	85
opgenomen elek. vermogen	kW	14,56	16,16	18,24	20,29	23,84	23,97
EER/SEER°	kW	3,85	3,86/n.v.t.	3,73/n.v.t.	3,6/n.v.t.	3,27/n.v.t.	3,55/n.v.t.
energieklasse		n.v.t.	n.v.t.	n.v.t.	n.v.t.	n.v.t.	n.v.t.
jaarverbruik	kWh	n.v.t.	n.v.t.	n.v.t.	n.v.t.	n.v.t.	n.v.t.
ηs,c**	%	-	-	-	-	-	-
Maten en gewicht							
hoogte-breedte-lengte	mm	(1690-930-765)x2	(1690-1240-765) + (1690-930-765)	(1690-1240-765) + (1690-930-765)	(1690-1240-765)+ (1690-930-765)	(1690-1240-765)+ (1690-930-765)	(1690-1240-765) x2
gewicht	kg	252x2	275 + 252	275 + 252	275 + 252	275 + 252	275 x 2
Elektrische installatie							
voeding	V	400V/3F+N	400V/3F+N	400V/3F+N	400V/3F+N	400V/3F+N	400V/3F+N
stroom max (verwarmen/koelen)	A	46,6	56,1	60,7	60,7	60,7	74,8
zekering traag	A	25 + 25	40 + 25	40 + 25	40 + 25	40 + 25	40 + 40
hoofdvoeding aanbr. op		Buiten + Binnen	Buiten + Binnen	Buiten + Binnen	Buiten + Binnen	Buiten + Binnen	Buiten + Binnen
sectie buiten Master	mm²	5G6	5G10	5G10	5G10	5G10	5G10
sectie buiten Slave	mm²	5G6	5G4	5G6	5G6	5G6	5G10
sectie buiten Slave	mm²	-	-	-	-	-	-
sectie binnen	mm²	3G2,5	3G2,5	3G2,5	3G2,5	3G2,5	3G2,5
sectie bedieningen	mm²	3G0,33	3G0,33	3G0,33	3G0,33	3G0,33	3G0,33
sectie data		BEL305	BEL305	BEL305	BEL305	BEL305	BEL305
Technische Installatie							
expansie		Int.	Int.	Int.	Int.	Int.	Int.
zuigleiding	mm	1 1/8"	1 3/8"	1 3/8"	1 3/8"	1 3/8"	1 3/8"
vloeistofleiding	mm	5/8"	5/8"	5/8"	5/8"	5/8"	6/8"
standaardvulling	kg	11,7 + 11,7	11,8 + 11,7	11,8 + 11,7	11,8 + 11,7	11,8 + 11,7	11,8 x 2
CO ₂ -equivalent*	kg	24429x2	24638+24429	24638+24429	24638+24429	24638+24429	24638x2
bijvulling	g/m	Berekening	Berekening	Berekening	Berekening	Berekening	Berekening
min./max. leiding	m	7,5-165	7,5-165	7,5-165	7,5-165	7,5-165	7,5-165
max. hoogteverschil tss bi/bu	m	50	50	50	50	50	50
min.-max. aantal aansluitb. binnen-delen		2-43	2-47	2-52	2-56	2-60	2-64
aansluitwaarde binnenunits	%	50-150	50-150	50-150	50-150	50-150	50-150

Europese verordening nr. 517/2014, bevat gefluoreerde broeikasgassen, niet hermetisch gesloten koelcircuit.

** Rendementen: zie tabellen individuele toestellen.

TECHNISCHE SPECIFICATIES AIRSTAGE V3

Type buitenunit		32pk	34pk	36pk	38pk	40pk	42pk
Master		V3AO144RIYF	V3AO162RIYF	V3AO162RIYF	V3AO162RIYF	V3AO144RIYF	V3AO144RIYF
Slave (in combinatie)		V3AO144RIYF	V3AO144RIYF	V3AO162RIYF	V3AO90RIYF	V3AO126RIYF	V3AO144RIYF
Slave (in combinatie)					V3AO90RIYF	V3AO90RIYF	V3AO90RIYF
Btu waarde		288	306	324	342	360	378
Koelmiddel		R410A	R410A	R410A	R410A	R410A	R410A
Verwarmen							
vermogen nominaal	kW	100	100	100	113	126,5	131,5
opgenomen elek. vermogen	kW	27,26	27,26	27,26	28,13	32,05	34,51
COP/SCOP°	kW	4,84/3,9	4,35/3,7	4,34/3,5	4,03/4,1	3,67/4,0	3,67/4,0
energieklasse		n.v.t.	n.v.t.	n.v.t.	n.v.t.	n.v.t.	n.v.t.
jaarverbruik	kWh	n.v.t.	n.v.t.	n.v.t.	n.v.t.	n.v.t.	n.v.t.
ηs,h**	%	-	-	-	-	-	-
verw. Vermogen bij -9 °C	kW	70,7	70,7	70,7	87,4	96	96,7
luchthoeveelheid	m³/u	13700 x 2	13700 x 2	13700 x 2	13700 + 11100 x 2	13700 + 13000 + 11100	13700 x 2 + 11100
externe opvoerhoogte (max)	Pa	82	82	82	82	82	82
geluidsniveau koeling (H)	db(A)	65	66	66	65	65	66
geluidsniveau verw. (H)	db(A)	67	67	67	66	67	68
compressor		inv. x 2	inv. x 2	inv. x 2	inv. x 3	inv. x 3	inv. x 3
werkingslim. koeling	°C	-5~46	-5~46	-5~46	-5~46	-5~46	-5~46
werkingslim. verwarming	°C	-20~21	-20~21	-20~21	-20~21	-20~21	-20~21
Koelen							
vermogen nominaal	kW	90	95	100	106	113	118
opgenomen elek. vermogen	kW	26,02	29,57	33,12	31,12	31,25	34,51
EER/SEER°	kW	4,31/5,9	3,85/5,8	3,74/6,1	3,65/6,4	3,46/6,3	3,02/5,7
energieklasse		n.v.t.	n.v.t.	n.v.t.	n.v.t.	n.v.t.	n.v.t.
jaarverbruik	kWh	n.v.t.	n.v.t.	n.v.t.	n.v.t.	n.v.t.	n.v.t.
ηs,c**	%	-	-	-	-	-	-
Maten en gewicht							
hoogte-breedte-lengte	mm	(1690-1240-765)x2	(1690-1240-765)x2	(1690-1240-765)x2	(1690-1240-765)+ (1690-930-765)x2	(1690-1240-765) x2 + (1690-930-765)	(1690-1240-765) x2 + (1690-930-765)
gewicht	kg	275 x 2	275 x 2	275 x 2	275 + 252 x 2	275 x 2 + 252	275 x 2 + 252
Elektrische installatie							
voeding	V	400V/3F+N	400V/3F+N	400V/3F+N	400V/3F+N	400V/3F+N	400V/3F+N
stroom max (verwarmen/koelen)	A	74,8	74,8	74,8	84	98,1	98,1
zekering traag	A	40 + 40	40 + 40	40 + 40	40 + 25 + 25	40 + 40 +25	40 + 40 + 25
hoofdvoeding aanbr. op		Buiten + Binnen	Buiten + Binnen	Buiten + Binnen	Buiten + Binnen	Buiten + Binnen	Buiten + Binnen
sectie buiten Master	mm²	5G10	5G10	5G10	5G10	5G10	5G10
sectie buiten Slave	mm²	5G10	5G10	5G10	5G6	5G10	5G10
sectie buiten Slave	mm²	-	-	-	5G6	5G6	5G6
sectie binnen	mm²	3G2,5	3G2,5	3G2,5	3G2,5	3G2,5	3G2,5
sectie bedieningen	mm²	3G0,33	3G0,33	3G0,33	3G0,33	3G0,33	3G0,33
sectie data		BEL305	BEL305	BEL305	BEL305	BEL305	BEL305
Technische Installatie							
expansie		Int.	Int.	Int.	Int.	Int.	Int.
zuigleiding	mm	1 3/8"	1 3/8"	1 5/8"	1 5/8"	1 5/8"	1 5/8"
vloeistofleiding	mm	6/8"	6/8"	6/8"	6/8"	6/8"	6/8"
standaardvulling	kg	11,8 x 2	11,8 x 2	11,8 x 2	11,8 + 11,7 x 2	11,8 x 2 + 11,7	11,8 x 2 + 11,7
CO ₂ -equivalent*	kg	24638x2	24638x2	24638x2	24638+24430x2	24638x2+24430	24638x2+24430
bijvulling	g/m	Berekening	Berekening	Berekening	Berekening	Berekening	Berekening
min./max. leiding	m	7,5-165	7,5-165	7,5-165	7,5-165	7,5-165	7,5-165
max. hoogteverschil tss bi/bu	m	50	50	50	50	50	50
min.-max. aantal aansluitb. binnendelen		2-64	2-64	2-64	2-64	2-64	2-64
aansluitwaarde binnenunits	%	50-150	50-150	50-150	50-150	50-150	50-150

° COP/EER volgens EN14511.

*Gerekend met een GWP-waarde van 2088 voor R410A.

** Rendementen: zie tabellen individuele toestellen.

Type buitenunit		44pk	46pk	48pk	50pk	52pk	54pk
Master		V3AO162RIYF	V3AO162RIYF	V3AO144RIYF	V3AO162RIYF	V3AO162RIYF	V3AO162RIYF
Slave (in combinatie)		V3AO144RIYF	V3AO162RIYF	V3AO144RIYF	V3AO144RIYF	V3AO162RIYF	V3AO162RIYF
Slave (in combinatie)		V3AO90RIYF	V3AO90RIYF	V3AO144RIYF	V3AO144RIYF	V3AO144RIYF	V3AO162RIYF
Btu waarde		396	414	432	450	468	486
Koelmiddel		R410A	R410A	R410A	R410A	R410A	R410A
Verwarmen							
vermogen nominaal	kW	131,5	131,5	150	150	150	150
opgenomen elek. vermogen	kW	34,51	34,51	40,89	40,89	40,89	40,89
COP/SCOP°	kW	3,81/n.v.t.	3,81/n.v.t.	3,67/n.v.t.	3,67/n.v.t.	3,67/n.v.t.	3,67/n.v.t.
energieklasse		n.v.t.	n.v.t.	n.v.t.	n.v.t.	n.v.t.	n.v.t.
jaarverbruik	kWh	n.v.t.	n.v.t.	n.v.t.	n.v.t.	n.v.t.	n.v.t.
ηs,h**	%	-	-	-	-	-	-
verw. Vermogen bij -9 °C	kW	96,7	96,7	106,1	106,1	106,1	106,1
luchthoeveelheid	m³/u	13700 x2 + 11100	13700 x2 + 11100	13700 x 3	13700 x 3	13700 x 3	13700 x 3
Externe opvoerhoogte (max)	Pa	82	82	82	82	82	82
geluidsniveau koeling (H)	db(A)	66	67	67	67	67	68
geluidsniveau verw. (H)	db(A)	68	68	69	69	69	69
Compressor		inv. x 3	inv. x 3	inv. x 3	inv. x 3	inv. x 3	inv. x 3
werkingslim. koeling	°C	-5~46	-5~46	-5~46	-5~46	-5~46	-5~46
werkingslim. verwarming	°C	-20~21	-20~21	-20~21	-20~21	-20~21	-20~21
Koelen							
vermogen nominaal	kW	123	128	135	140	145	150
opgenomen elek. vermogen	kW	36,85	40,4	39,03	42,58	46,13	49,68
EER/SEER°	kW	3,34/n.v.t.	3,17	3,46/n.v.t.	3,29/n.v.t.	3,14/n.v.t.	3,02/n.v.t.
energieklasse		n.v.t.	n.v.t.	n.v.t.	n.v.t.	n.v.t.	n.v.t.
jaarverbruik	kWh	n.v.t.	n.v.t.	n.v.t.	n.v.t.	n.v.t.	n.v.t.
ηs,c**	%	-	-	-	-	-	-
Maten en gewicht							
hoogte-breedte-lengte	mm	(1690-1240-765)x2 +(1690-930-765)	(1690-1240-765)x2 +(1690-930-765)	(1690-1240-765)x3	(1690-1240-765)x3	(1690-1240-765)x3	(1690-1240-765)x3
gewicht	kg	275 x 2 + 252	275 x 2 + 252	275 x 3	275 x 3	275 x 3	275 x 3
Elektrische installatie							
voeding	V	400V/3F+N	400V/3F+N	400V/3F+N	400V/3F+N	400V/3F+N	400V/3F+N
stroom max (verwarmen/ koelen)	A	98,1	98,1	112,2	112,2	112,2	112,2
zekering traag	A	40 + 40 + 25	40 + 40 + 25	40 + 40 + 40	40 + 40 + 40	40 + 40 + 40	40 + 40 + 40
hoofdvoeding aanbr. op		Buiten + Binnen	Buiten + Binnen	Buiten + Binnen	Buiten + Binnen	Buiten + Binnen	Buiten + Binnen
sectie buiten Master	mm²	5G10	5G10	5G10	5G10	5G10	5G10
sectie buiten Slave	mm²	5G10	5G10	5G10	5G10	5G10	5G10
sectie buiten Slave	mm²	5G6	5G6	5G10	5G10	5G10	5G10
sectie binnen	mm²	3G2,5	3G2,5	3G2,5	3G2,5	3G2,5	3G2,5
sectie bedieningen	mm²	3G0,33	3G0,33	3G0,33	3G0,33	3G0,33	3G0,33
sectie data		BEL305	BEL305	BEL305	BEL305	BEL305	BEL305
Technische Installatie							
expansie		Int.	Int.	Int.	Int.	Int.	Int.
zuigleiding	mm	1 5/8"	1 5/8"	1 5/8"	1 5/8"	1 5/8"	1 5/8"
vloeistofleiding	mm	6/8"	6/8"	6/8"	6/8"	6/8"	6/8"
standaardvulling	kg	11,8 x 2 + 11,7	11,8 x 2 + 11,7	11,8 x 3	11,8 x 3	11,8 x 3	11,8 x 3
CO ₂ -equivalent*	kg	24638x2+24430	24638x2+24430	24638x3	24638x3	24638x3	24638x3
bijvulling	g/m	Berekening	Berekening	Berekening	Berekening	Berekening	Berekening
min./max. leiding	m	7,5-165	7,5-165	7,5-165	7,5-165	7,5-165	7,5-165
max. hoogteverschil tss bi/bu	m	50	50	50	50	50	50
min.-max. aantal aansluitb. binnendelen		2-64	2-64	2-64	2-64	2-64	2-64
aansluitwaarde binnenunits	%	50-150	50-150	50-150	50-150	50-150	50-150

Europese verordening nr. 517/2014, bevat gefluoreerde broeikasgassen, niet hermetisch gesloten koelcircuit.

TECHNISCHE SPECIFICATIES AIRSTAGE VR4

Type buitenunit		8pk	10pk	12pk	14pk	16pk
Master		VR4AO72RIYF	VR4AO90RIYF	VR4AO108RIYF	VR4AO126RIYF	VR4AO144RIYF
Slave (in combinatie)						
Btu waarde		72	90	108	126	144
Koelmiddel	R410A	R410A	R410A	R410A	R410A	R410A
Verwarmen						
vermogen nominaal	kW	25	31,5	37,5	45	50
opgenomen elek. vermogen	kW	5,7	7,33	9,62	10,9	12,77
COP/SCOP°	kW	4,39/3,5	4,30/3,4	3,90/3,4	4,13/4,4	3,92/4,0
energieklasse		n.v.t.	n.v.t.	n.v.t.	n.v.t.	n.v.t.
jaarverbruik	kWh	n.v.t.	n.v.t.	n.v.t.	n.v.t.	n.v.t.
ηs,h	%	142	137	138	175	161
verw. Vermogen bij -9 °C	kW	21,6	25,8	27,0	34,9	35,5
luchthoeveelheid	m³/u	11100	11100	11100	13000	13000
Externe opvoerhoogte (max)	Pa	80	80	80	80	80
geluidsniveau koeling (H)	db(A)	56	58	59	60	61
geluidsniveau verwarming (H)		58	59	62	62	62
werkingslim. koeling	°C	-10 tot 46	-10 tot 46	-10 tot 46	-10 tot 46	-10 tot 46
compressor		INV.	INV.	INV.	INV.	INV.
werkingslim. verwarming	°C	-20 tot 21	-20 tot 21	-20 tot 21	-20 tot 21	-20 tot 21
Koelen						
vermogen nominaal	kW	22,4	28	33,5	40	45
opgenomen elek. vermogen	kW	5,45	7,11	9,75	11,34	14,45
EER/SEER°	kW	4,11/7,8	3,94/7,0	3,44/6,8	3,53/7,5	3,12/7,1
energieklasse		n.v.t.	n.v.t.	n.v.t.	n.v.t.	n.v.t.
jaarverbruik	kWh	n.v.t.	n.v.t.	n.v.t.	n.v.t.	n.v.t.
ηs,c	%	311	279	273	299	284
Maten en gewicht						
hoogte-breedte-lengte	mm	1690-930-765	1690-930-765	1690-930-765	1690-1240-765	1690-1240-765
gewicht	kg	262	262	262	286	286
Elektrische installatie						
voeding	V	400V/3F+N	400V/3F+N	400V/3F+N	400V/3F+N	400V/3F+N
stroom max (verwarmen/koelen)	A	18,7	23,3	23,3	37,4	37,4
zekering traag	A	25	25	25	40	40
hoofdvoeding aanbr. op		buiten+binnen+RB	buiten+binnen+RB	buiten+binnen+RB	buiten+binnen+RB	buiten+binnen+RB
sectie buiten Master	mm²	5G4	5G6	5G6	5G10	5G10
sectie buiten Slave	mm²	-	-	-	-	-
sectie buiten Slave	mm²	-	-	-	-	-
sectie binnen	mm²	3G2,5	3G2,5	3G2,5	3G2,5	3G2,5
sectie bedieningen	mm²	3G0,33	3G0,33	3G0,33	3G0,33	3G0,33
sectie data		BEL305	BEL305	BEL305	BEL305	BEL305
Technische Installatie						
expansie		int.	int.	int.	int.	int.
zuigleiding	mm	7/8"	7/8"	1 1/8"	1 1/8"	1 1/8"
persleiding	mm	5/8"	3/4"	3/4"	7/8"	7/8"
vloeistofleiding	mm	1/2"	1/2"	1/2"	1/2"	1/2"
standaardvulling	kg	11,8	11,8	11,8	11,8	11,8
CO ₂ -equivalent*	kg	24638	24638	24638	24638	24638
bijvulling	g/m	berekening	berekening	berekening	berekening	berekening
min./max. leiding	m	7,5-165	7,5-165	7,5-165	7,5-165	7,5-165
max. hoogteverschil tss bi/bu	m	50	50	50	50	50
min.-max. aantal aansluitb. binnen-delen		2-17	2-21	2-26	2-30	2-34
aansluitwaarde binnenunits	%	25-150	25-150	25-150	25-150	25-150

° COP/EER volgens EN14511.

*Gerekend met een GWP-waarde van 2088 voor R410A.

**Rendementen: zie tabellen individuele toestellen.

Type buitenunit		18pk	20pk	22pk	24pk	26pk
Master		VR4AO90RIYF	VR4AO90RIYF	VR4AO108RIYF	VR4AO108RIYF	VR4AO144RIYF
Slave (in combinatie)		VR4AO72RIYF	VR4AO90RIYF	VR4AO90RIYF	VR4AO108RIYF	VR4AO90RIYF
Btu waarde		162	180	198	216	234
Koelmiddel	R410A	R410A	R410A	R410A	R410A	R410A
Verwarmen						
vermogen nominaal	kW	50,4	56	61,5	67	73
opgenomen elek. vermogen	kW	10,73	12	13,89	15,78	16,54
COP/SCOP°	kW	4,7/n.v.t.	4,67/n.v.t.	4,43/n.v.t.	4,25/n.v.t.	4,41/n.v.t.
energieklasse		n.v.t.	n.v.t.	n.v.t.	n.v.t.	n.v.t.
jaarverbruik	kWh	n.v.t.	n.v.t.	n.v.t.	n.v.t.	n.v.t.
ηs,h**	%					
verw. Vermogen bij -9 °C	kW	47,3	51,5	52,8	54	61,2
luchthoeveelheid	m³/u	11100x2	11100x2	11100x2	11100x2	13000+11100
Externe opvoerhoogte (max)	Pa	80	80	80	80	80
geluidsniveau koeling (H)	db(A)	60	61	62	62	63
geluidsniveau verwarming (H)		62	62	63	64	63
werkingslim. koeling	°C	-10 tot 46	-10 tot 46	-10 tot 46	-10 tot 46	-10 tot 46
compressor		INV.	INV.	INV.	INV.	INV.
werkingslim. verwarming	°C	-20 tot 21	-20 tot 21	-20 tot 21	-20 tot 21	-20 tot 21
Koelen						
vermogen nominaal	kW	50,4	56	61,5	67	73
opgenomen elek. vermogen	kW	12,56	14,22	16,86	19,24	21,53
EER/SEER°	kW	4,01/n.v.t.	3,94/n.v.t.	3,65/n.v.t.	3,44/n.v.t.	3,39/n.v.t.
energieklasse		n.v.t.	n.v.t.	n.v.t.	n.v.t.	n.v.t.
jaarverbruik	kWh	n.v.t.	n.v.t.	n.v.t.	n.v.t.	n.v.t.
ηs,c**	%	-	-	-	-	-
Maten en gewicht						
hoogte-breedte-lengte	mm	(1690-930-765)x2	(1690-930-765)x2	(1690-930-765)x2	(1690-930-765)x2	1690-1240-765+ 1690-930-765
gewicht	kg	262x2	262x2	262x2	262x2	286+262
Elektrische installatie						
voeding	V	400V/3F+N	400V/3F+N	400V/3F+N	400V/3F+N	400V/3F+N
stroom (verwarmen/koelen)	A	23,3+18,7	23,3+23,3	23,3+23,3	23,3+23,3	37,4+23,3
zekering traag	A	25+25	25+25	25+25	25+25	40+25
hoofdvoeding aanbr. op		buiten+binnen+RB	buiten+binnen+RB	buiten+binnen+RB	buiten+binnen+RB	buiten+binnen+RB
sectie buiten Master	mm²	5G6	5G6	5G6	5G6	5G10
sectie buiten Slave	mm²	5G4	5G6	5G6	5G6	5G6
sectie buiten Slave	mm²	-	-	-	-	-
sectie binnen	mm²	3G2,5	3G2,5	3G2,5	3G2,5	3G2,5
sectie bedieningen	mm²	3G0,33	3G0,33	3G0,33	3G0,33	3G0,33
sectie data		BEL305	BEL305	BEL305	BEL305	BEL305
Technische Installatie						
expansie		int.	int.	int.	int.	int.
zuigleiding	mm	1 1/8"	1 1/8"	1 3/8"	1 3/8"	1 3/8"
persleiding	mm	7/8"	7/8"	1 1/8"	1 1/8"	1 1/8"
vloeistofleiding	mm	5/8"	5/8"	5/8"	5/8"	5/8"
standaardvulling	kg	11,8x2	11,8x2	11,8x2	11,8x2	11,8x2
CO ₂ -equivalent*	kg	24638x2	24638x2	24638x2	24638x2	24638x2
bijvulling	g/m	berekening	berekening	berekening	berekening	berekening
min./max. leiding	m	7,5-165	7,5-165	7,5-165	7,5-165	7,5-165
max. hoogteverschil tss bi/bu	m	50	50	50	50	50
min.-max. aantal aansluitb. binnen-delen		2-39	2-43	2-47	2-52	2-56
aansluitwaarde binnenunits	%	25-150	25-150	25-150	25-150	25-150

TECHNISCHE SPECIFICATIES AIRSTAGE VR4

Type buitenunit		28pk	30pk	32pk	34pk	36pk	38pk
Master		VR4AO144RIYF	VR4AO144RIYF	VR4AO144RIYF	VR4AO108RIYF	VR4AO108RIYF	VR4AO144RIYF
Slave (in combinatie)		VR4AO108RIYF	VR4AO126RIYF	VR4AO144RIYF	VR4AO108RIYF	VR4AO108RIYF	VR4AO108RIYF
Slave (in combinatie)					VR4AO90RIYF	VR4AO108RIYF	VR4AO90RIYF
Btu waarde		252	270	288	306	324	342
Koelmiddel		R410A	R410A	R410A	R410A	R410A	R410A
Verwarmen							
vermogen nominaal	kW	78,5	85	90	95	100,5	106,5
opgenomen elek. vermogen	kW	18,43	19,39	21,08	21,78	23,67	24,43
COP/SCOP*	kW	4,26/n.v.t.	4,38/n.v.t.	4,27/n.v.t.	4,36/n.v.t.	4,25/n.v.t.	4,36/n.v.t.
energieklasse		n.v.t.	n.v.t.	n.v.t.	n.v.t.	n.v.t.	n.v.t.
jaarverbruik	kWh	n.v.t.	n.v.t.	n.v.t.	n.v.t.	n.v.t.	n.v.t.
η_s, h^{**}	%	-	-	-	-	-	-
verw. Vermogen bij -9 °C	kW	62,5	70,4	71	79,8	81	88,3
luchthoeveelheid	m ³ /u	13000+11100	13000x2	13000x2	11100x3	11100x3	13000+11100x2
Externe opvoerhoogte (max)	Pa	80	80	80	80	80	80
geluidsniveau koeling (H)	db(A)	63	64	64	63	64	64
geluidsniveau verwarming (H)		64	64	64	65	67	65
werkingslim. koeling	°C	-10 tot 46	-10 tot 46	-10 tot 46	-10 tot 46	-10 tot 46	-10 tot 46
compressor		INV.	INV.	INV.	INV.	INV.	INV.
werkingslim. verwarming	°C	-20 tot 21	-20 tot 21	-20 tot 21	-20 tot 21	-20 tot 21	-20 tot 21
Koelen							
vermogen nominaal	kW	78,5	85	90	95	100,5	106,5
opgenomen elek. vermogen	kW	24,17	25,76	28,84	26,61	29,25	31,28
EER/SEER*	kW	3,25/n.v.t.	3,3/n.v.t.	3,12/n.v.t.	3,57/n.v.t.	3,44/n.v.t.	3,4/n.v.t.
energieklasse		n.v.t.	n.v.t.	n.v.t.	n.v.t.	n.v.t.	n.v.t.
jaarverbruik	kWh	n.v.t.	n.v.t.	n.v.t.	n.v.t.	n.v.t.	n.v.t.
η_s, c^{**}	%	-	-	-	-	-	-
Maten en gewicht							
hoogte-breedte-lengte	mm	1690-1240-765 + 1690-930-765	(1690-1240-765)x2	(1690-1240-765)x2	(1690-930-765)x3	(1690-930-765)x3	(1690-1240-765)+ 2x (1690-930-765)
gewicht	kg	286+262	286x2	286x2	262x3	262x3	286+262x2
Elektrische installatie							
voeding	V	400V/3F+N	400V/3F+N	400V/3F+N	400V/3F+N	400V/3F+N	400V/3F+N
stroom (verwarmen/koelen)	A	37,4+23,3	37,4+37,4	37,4+37,4	23,3+23,3+23,3	23,3+23,3+23,3	37,4+23,3+23,3
zekering traag	A	40+25	40+40	40+40	25+25+25	25+25+25	40+25+25
hoofdvoeding aanbr. op		buiten+binnen+RB	buiten+binnen+RB	buiten+binnen+RB	buiten+binnen+RB	buiten+binnen+RB	buiten+binnen+RB
sectie buiten Master	mm ²	5G10	5G10	5G10	5G6	5G6	5G10
sectie buiten Slave	mm ²	5G6	5G10	5G10	5G6	5G6	5G6
sectie buiten Slave	mm ²	-	-	-	5G6	5G6	5G6
sectie binnen	mm ²	3G2,5	3G2,5	3G2,5	3G2,5	3G2,5	3G2,5
sectie bedieningen	mm ²	3G0,33	3G0,33	3G0,33	3G0,33	3G0,33	3G0,33
sectie data		BEL305	BEL305	BEL305	BEL305	BEL305	BEL305
Technische Installatie							
expansie		int.	int.	int.	int.	int.	int.
zuigleiding	mm	1 3/8"	1 3/8"	1 3/8"	1 3/8"	1 5/8"	1 5/8"
persleiding	mm	1 1/8"	1 1/8"	1 1/8"	1 1/8"	1 1/8"	1 3/8"
vloeistofleiding	mm	5/8"	3/4"	3/4"	3/4"	3/4"	3/4"
standaardvulling	kg	11,8x2	11,8x2	11,8x2	11,8x3	11,8x3	11,8x3
CO ₂ -equivalent*	kg	24638x2	24638x2	24638x2	24638x3	24638x3	24638x3
bijvulling	g/m	berekening	berekening	berekening	berekening	berekening	berekening
min./max. leiding	m	7,5-165	7,5-165	7,5-165	7,5-165	7,5-165	7,5-165
max. hoogteverschil tss bi/bu	m	50	50	50	50	50	50
min.-max. aantal aansluitb. binnendelen		2-60	2-64	2-64	2-64	2-64	2-64
aansluitwaarde binnenunits	%	25-150	25-150	25-150	25-150	25-150	25-150

* COP/EER volgens EN14511.

*Gerekend met een GWP-waarde van 2088 voor R410A.

**Rendementen: zie tabellen individuele toestellen.

Type buitenunit		40pk	42pk	44pk	46pk	48pk
Master		VR4AO144RIYF	VR4AO144RIYF	VR4AO144RIYF	VR4AO144RIYF	VR4AO144RIYF
Slave (in combinatie)		VR4AO108RIYF	VR4AO144RIYF	VR4AO144RIYF	VR4AO144RIYF	VR4AO144RIYF
Slave (in combinatie)		VR4AO108RIYF	VR4AO90RIYF	VR4AO108RIYF	VR4AO126RIYF	VR4AO144RIYF
Btu waarde		360	378	396	414	432
Koelmiddel		R410A	R410A	R410A	R410A	R410A
Verwarmen						
vermogen nominaal	kW	112	118	123,5	130	135
opgenomen elek. vermogen	kW	26,32	27,08	28,97	29,93	31,62
COP/SCOP ^o	kW	4,26/n.v.t.	4,36/n.v.t.	4,26/n.v.t.	4,34/n.v.t.	4,27/n.v.t.
energieklasse		n.v.t.	n.v.t.	n.v.t.	n.v.t.	n.v.t.
jaarverbruik	kWh	n.v.t.	n.v.t.	n.v.t.	n.v.t.	n.v.t.
η_s, h^{**}	%	-	-	-	-	-
verw. Vermogen bij -9 °C	kW	89,5	96,7	98	105,9	106,4
luchthoeveelheid	m ³ /u	13000+11100x2	13000x2+11100	13000x2+11100	13000x3	13000x3
Externe opvoerhoogte (max)	Pa	80	80	80	80	80
geluidsniveau koeling (H)	db(A)	65	65	65	65	66
geluidsniveau verwarming (H)		67	66	67	67	67
werkingslim. koeling	°C	-10 tot 46	-10 tot 46	-10 tot 46	-10 tot 46	-10 tot 46
compressor		INV	INV	INV	INV	INV
werkingslim. verwarming	°C	-20 tot 21	-20 tot 21	-20 tot 21	-20 tot 21	-20 tot 21
Koelen						
vermogen nominaal	kW	112	118	123,5	130	135
opgenomen elek. vermogen	kW	33,92	35,95	38,59	40,18	43,26
EER/SEER ^o	kW	3,3/n.v.t.	3,28/n.v.t.	3,2/n.v.t.	3,24/n.v.t.	3,12/n.v.t.
energieklasse		n.v.t.	n.v.t.	n.v.t.	n.v.t.	n.v.t.
jaarverbruik	kWh	n.v.t.	n.v.t.	n.v.t.	n.v.t.	n.v.t.
η_s, c^{**}	%	-	-	-	-	-
Maten en gewicht						
hoogte-breedte-lengte	mm	(1690-1240-765)+ 2x (1690-930-765)	2x(1690-1240- 765)+ (1690-930- 765)	(1690-1240-765)x2 +930-765	(1690-1240-765)x3	(1690-1240-765)x3
gewicht	kg	286+262x2	286x2+262	286x2+262	286x3	286x3
Elektrische installatie						
voeding	V	400V/3F+N	400V/3F+N	400V/3F+N	400V/3F+N	400V/3F+N
stroom (verwarmen/koelen)	A	37,4+23,3+23,3	37,4+37,4+22,3	37,4+37,4+22,3	37,4+37,4+37,4	37,4+37,4+37,4
zekering traag	A	40+25+25	40+40+25	40+40+25	40+40+40	40+40+40
hoofdvoeding aanbr. op		buiten+binnen+RB	buiten+binnen+RB	buiten+binnen+RB	buiten+binnen+RB	buiten+binnen+RB
sectie buiten Master	mm ²	5G10	5G10	5G10	5G10	5G10
sectie buiten Slave	mm ²	5G6	5G10	5G10	5G10	5G10
sectie buiten Slave	mm ²	5G6	5G6	5G6	5G10	5G10
sectie binnen	mm ²	3G2,5	3G2,5	3G2,5	3G2,5	3G2,5
sectie bedieningen	mm ²	3G0,33	3G0,33	3G0,33	3G0,33	3G0,33
sectie data		BEL305	BEL305	BEL305	BEL305	BEL305
Technische Installatie						
expansie		int.	int.	int.	int.	int.
zuigleiding	mm	1 5/8"	1 5/8"	1 5/8"	1 5/8"	1 5/8"
persleiding	mm	1 3/8"	1 3/8"	1 3/8"	1 3/8"	1 3/8"
vloeistofleiding	mm	3/4"	3/4"	3/4"	3/4"	3/4"
standaardvulling	kg	11,8x3	11,8x3	11,8x3	11,8x3	11,8x3
CO ₂ -equivalent*	kg	24638x3	24638x3	24638x3	24638x3	24638x3
bijvulling	g/m	berekening	berekening	berekening	berekening	berekening
min./max. leiding	m	7,5-165	7,5-165	7,5-165	7,5-165	7,5-165
max. hoogteverschil tss bi/bu	m	50	50	50	50	50
min.-max. aantal aansluitb. binnendelen		2-64	2-64	2-64	2-64	2-64
aansluitwaarde binnenuits	%	25-150	25-150	25-150	25-150	25-150



Bediening en bekabeling

- Het kabelnetwerk van het bedieningssysteem bestaat uit de voedingskabels, datatransmissielijnen en de bedieningskabels.
- De totale kabellengte (totale lengte transmissielijn) mag oplopen tot 3.600m (indien u signaalversterkers gebruikt).

Combinatie van afstandsbedieningen

Eenvoudige, infrarood en draadbedieningen kunnen naast elkaar gebruikt worden.

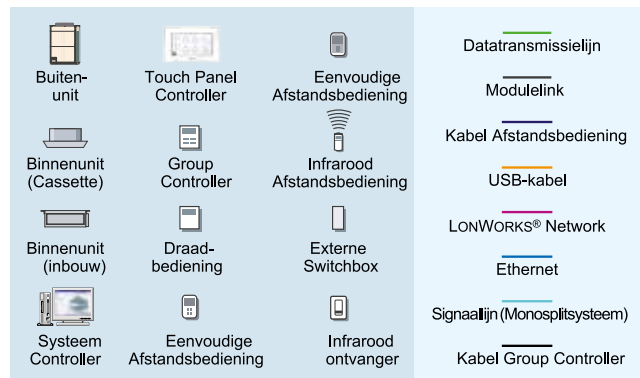

**Datatransmissielijn
max. 3.600m**

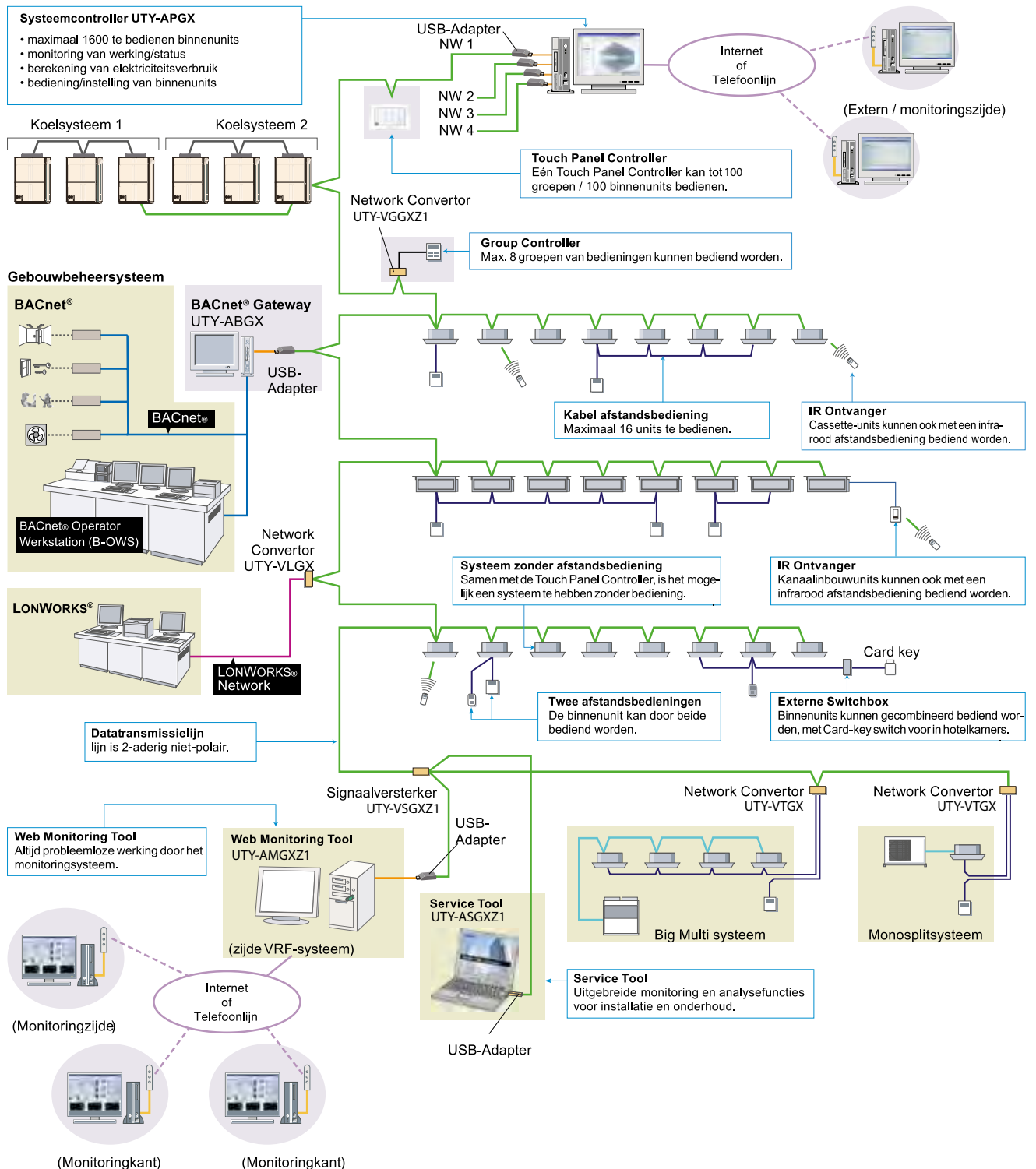

VRF DX-kit



DX regelaar UTY-VDGX

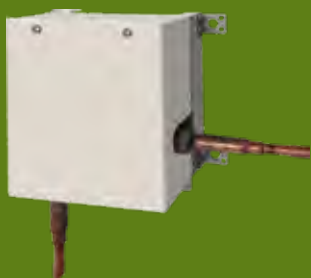

EEV kit UTP-VX30/60/90A

Ruim toepasbaar

Met deze slimme oplossing kan een DX-batterij eenvoudig gekoppeld worden aan een VRF-systeem. De DX-kit heeft een uitgebreid toepassingsgebied waarbij een optimale regeling belangrijk is, denk aan luchtbehandelingskasten en luchtgordijnen.

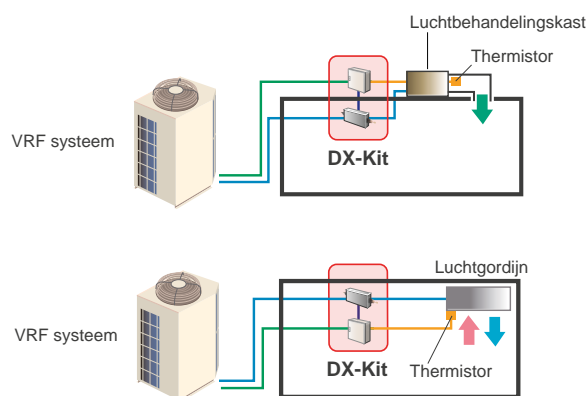

Eigenschappen VRF DX-kit

Gemakkelijke installatie:

- Controle-unit geschikt voor buitenomgevingen
- 2 configuraties mogelijk (apart buitendeel of gecombineerde aansluiting)

Regeling op maat:

2 bedieningsmodi mogelijk (automatisch of manueel)

Optimale controle

Door het plaatsen van meerdere sensoren is het mogelijk de druk in de DX-batterij optimaal te regelen. Zo kan bijvoorbeeld de gewenste inblaasttemperatuur van luchtbehandelingskasten geregeld worden. Voor luchtgordijnen kan er bijvoorbeeld geregeld worden op de temperatuur van de retourlucht.

Een uitgebreid aanbod van vermogens

De DX-kit ondersteunt aansluitbare vermogens van 5 tot 50kW. Twee EEV-units (expansieventiel kit) kunnen parallel aangesloten worden om zo tot 50kW koelvermogen te verkrijgen.

Aansluitmogelijkheden

Eenvoudige aansluiting:

Buitendeel voor een DX-batterij

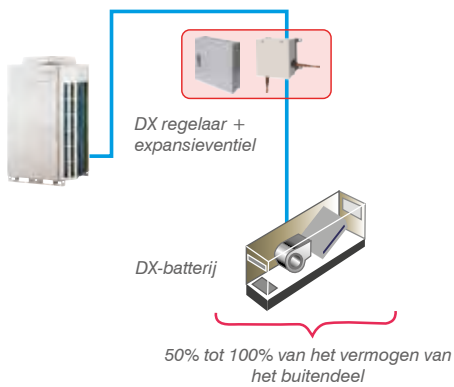

Gecombineerde aansluiting*:

Eén of meerdere buitendelen aangesloten op VRF-binnendelen en een DX-batterij

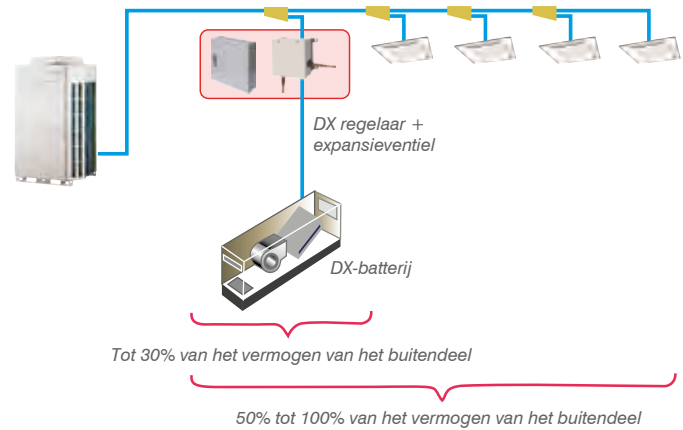

* Behalve de series J4S en J4

SPECIFICATIES

Type DX-regelaar		UTY-VDGX	UTY-VDGX	UTY-VDGX	UTY-VDGX	UTY-VDGX	UTY-VDGX	UTY-VDGX	UTY-VDGX	UTY-VDGX	UTY-VDGX	
Type kit EEV		UTP-VX30A	UTP-VX30A	UTP-VX30A	UTP-VX60A	UTP-VX60A	UTP-VX60A	UTP-VX90A	UTP-VX90A	2xUTP-VX90A	2xUTP-VX90A	
Expansieventiel		Monofase 230 V - 50 HZ										
Werkingsbereik	Koeling	kW	5,1-5,9	6,0-7,1	7,2-9,0	9,1-11,1	11,2-13,2	13,3-18	18,1-23,7	23,8-28	28,1-44,7	44,8-50,4
	Verwarming	kW	5,7-6,7	6,8-8,0	8,1-10,0	10,1-12,4	12,5-15	15,1-20	20,1-26,5	26,6-31,5	31,6-49,9	50,0-56,5
Nominale debiet		m ³ /h	1.060	1.200	1.520	1.600	2.000	2.240	3.560	4.000	6.400	8.000
Werkingsbereik (luchtinvoer voor warmtewisselaar)	Koeling	°C	van 18 tot 43	van 18 tot 43	van 18 tot 43	van 18 tot 43	van 18 tot 43	van 18 tot 43	van 18 tot 43	van 18 tot 43	van 18 tot 43	van 18 tot 43
	Verwarming	°C	van -7 tot 21	van -7 tot 21	van -7 tot 21	van -7 tot 21	van -7 tot 21	van -7 tot 21	van -7 tot 21	van -7 tot 21	van -7 tot 21	van -7 tot 21
DX regelaar												
Afmetingen (HxBxD)	mm	400x400x120	400x400x120	400x400x120	400x400x120	400x400x120	400x400x120	400x400x120	400x400x120	400x400x120	400x400x120	400x400x120
Gewicht	kg	10	10	10	10	10	10	10	10	10	10	10
Kit EEV												
Afmetingen (HxBxD)	mm	160x220x90	160x220x90	160x220x90	160x220x90	160x220x90	160x220x90	160x220x90	160x220x90	160x220x90	160x220x90	160x220x90
Gewicht	kg	2	2	2	2	2	2	2	2	2	2 x 2	2 x 2
Aansluitdiameter	Gas (a)	Inch	5/8"	5/8"	5/8"	5/8"	3/4"	3/4"	7/8"	7/8"	1-1/8"	1-1/8"
	Vloeistof (b)	Inch	3/8"	3/8"	3/8"	3/8"	3/8"	3/8"	1/2"	1/2"	1/2"	5/8"
	Vloeistof (c)	Inch									1/2"	1/2"
Splitterset												
Type		-	-	-	-	-	-	-	-	-	UTP-LX180A	UTP-LX180A

Hoog a/d wand units (R410A)

NEW



Binnenunits



Type V2AS04-07-09-12-14RIY

Groot vermogen ondanks compacte afmetingen

Groot vermogen door de knappe combinatie van een 'Lambda'-vormige batterij met een tangentiële DC-ventilator (90mm diameter) er middenin.



Stille werking en 6 ventilatorsnelheden

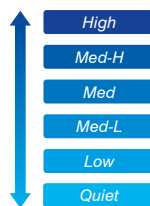

Constant een aangenaam gevoel

De inblaasopening kiest automatisch de meest geschikte uitblaaspositie in functie van de werkingsmodus.

Energiebesparende bewegingssensor



De unit schakelt automatisch naar de 'uit' of 'eco' modus als het lokaal verlaten wordt, en start terug op zodra er weer menselijke beweging gedetecteerd wordt.

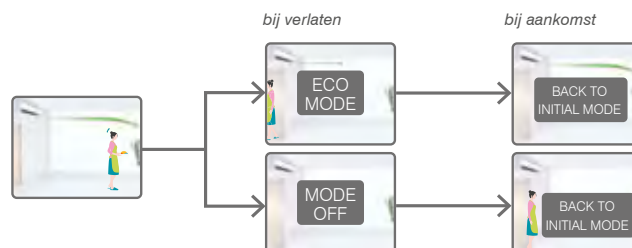

TECHNISCHE SPECIFICATIES

Type binnenunit		V2AS04RIY	V2AS07RIY	V2AS09RIY	V2AS12RIY	V2AS14RIY
Koelmiddel		R410A	R410A	R410A	R410A	R410A
Specificaties						
vermogen verwarming	kW	1,3	2,8	3,2	4,1	4,5
vermogen koeling	kW	1,1	2,2	2,8	3,6	4
luchthoeveelheid laag (Quiet)	m³/u	360 (310)	360 (310)	360 (310)	470 (330)	550 (330)
luchthoeveelheid midden	m³/u	400	470	510	560	680
luchthoeveelheid hoog	m³/u	450	550	610	690	800
werkgebied ext.stat. druk	Pa	-	-	-	-	-
ext. stat druk fabrieksinst.	Pa	-	-	-	-	-
geluidsniveau laag (Quiet)	dB(A)	26 (22)	26 (22)	26 (22)	30 (24)	34 (24)
geluidsniveau midden	dB(A)	28	30	32	35	40
geluidsniveau hoog	dB(A)	31	34	37	40	44
bediening		keuze	Keuze	Keuze	Keuze	Keuze
werkingslimieten koeling	°C	18~30	18~30	18~30	18~30	18~30
werkingslimieten verwarming	°C	16~30	16~30	16~30	16~30	16~30
Maten en gewichten						
hoogte-breedte-lengte	mm	268-840-203	268-840-203	268-840-203	268-840-203	268-840-203
inbouwhoogte	mm	-	-	-	-	-
gewicht	kg	8	8,5	8,5	8,5	8,5
Technische installatie						
voeding	V	230/1	230/1	230/1	230/1	230/1
afzekering	A	20(systeem)	20 (systeem)	20 (systeem)	20 (systeem)	20 (systeem)
zuigleiding	inch	3/8	3/8	3/8	1/2	1/2
vloeistofleiding	inch	1/4	1/4	1/4	1/4	1/4
verseluchtaansluiting (toeb.)	mm	-	-	-	-	-
diameter condensafvoer bi/bu	mm	13,8/15,8-16,7	13,8/15,8-16,7	13,8/15,8-16,7	13,8/15,8-16,7	13,8/15,8-16,7

Hoog a/d wand units (R410A)



Binnenunits

Slechts
998mm breed

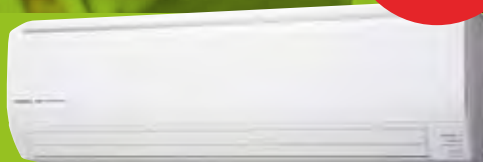

Type V2AS18-24RIY



Type V2AS30-34RIY

Weg met stof en geurtjes

- **Long life ion filter:** de oxiderende effecten van de ionen in de fijne keramische structuur van het filter zorgen voor de ontbinding van de opgenomen geuren. Deze filter gaat een 3-tal jaar mee indien je het met water wast wanneer het vuil is.
- **Appel catechin filter:** de elektrostatische werking van het filter absorbeert fijn stof, onzichtbare schimmelsporen en schadelijke micro-organismen. De polyphenolextracten op het filter, gewonnen uit appels, zorgen er bovendien voor dat schimmels zich niet verder kunnen ontwikkelen. Je kan beide filters naast elkaar plaatsen in de unit.

Het gedroomde comfort

Comfortabel koelen of verwarmen: de ingebouwde 'Power Diffuser' zorgt voor meer comfort, zowel bij het koelen met een aangename horizontale luchtstroom (type 18 en 24) als bij het verwarmen met een verticale, naar de vloer gerichte warmeluchtstroom.

De verticale luchtstroom zorgt voor krachtige verwarming op vloerniveau.

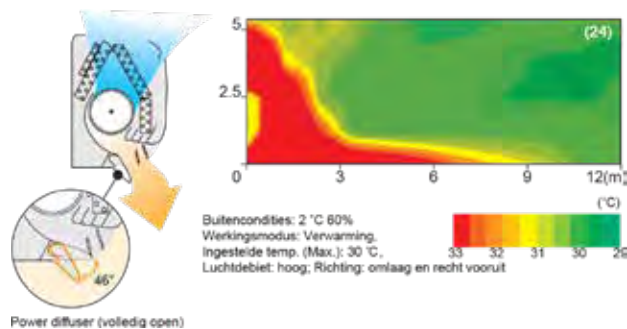

De horizontale luchtstroom blaast de koele lucht niet rechtstreeks op de aanwezigen.

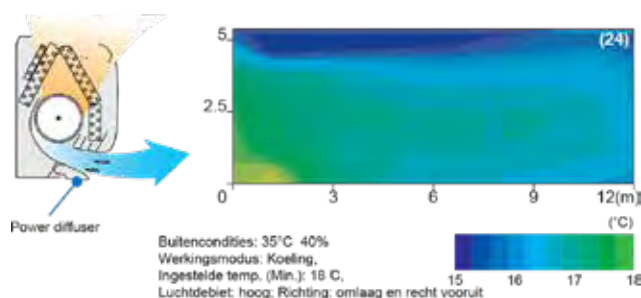

TECHNISCHE SPECIFICATIES

Type binnenunit		V2AS18RIY	V2AS24RIY	V2AS30RIY	V2AS34RIY
Koelmiddel		R410A	R410A	R410A	R410A
Specificaties					
vermogen verwarming	kW	6,3	8	10	11,2
vermogen koeling	kW	5,6	7,1	9	10,0
luchthoeveelheid laag	m³/u	690	730	890	890
luchthoeveelheid midden	m³/u	770	910	1050	1120
luchthoeveelheid hoog	m³/u	840	1100	1440	1620
werkgebied ext.stat. druk	Pa	-	-	-	-
ext. stat druk fabrieksinst.	Pa	-	-	-	-
geluidsniveau laag	dB(A)	35	35	39	39
geluidsniveau midden	dB(A)	39	43	45	47
geluidsniveau hoog	dB(A)	41	48	53	55
bediening		Keuze	Keuze	Keuze	Keuze
werkingslimieten koeling	°C	18~30	18~30	18~30	18~30
werkingslimieten verwarming	°C	16~30	16~30	16~30	16~30
Maten en gewichten					
hoogte-breedte-lengte	mm	320-998-228	320-998-228	340-1150-280	340-1150-280
inbouwhoogte	mm	-	-	-	-
gewicht	kg	15	15	18	18
Technische installatie					
voeding	V	230/1	230/1	230/1	230/1
afzekering	A	20 (systeem)	20 (systeem)	20 (systeem)	20 (systeem)
zuigleiding	inch	1/2	5/8	5/8	5/8
vloeistofleiding	inch	1/4	3/8	3/8	3/8
verseluchtaansluiting (toeb.)	mm	-	-	-	-
diameter condensafvoer bi/bu	mm	12/16	12/16	13,8/15,8-16,7	13,8/15,8-16,7

ABF Vloerunits (R410A)



Binnenunits



Type V2ABF04-07-09-12-14RIY



Comfort in alle stilte

Vrees geen vervelende zoemgeluiden want General AircoHeaters blinken uit in stilte. In de laagste ventilatie-snelheid is het geluidsniveau van het vloermodel slechts 22 dB(A)!

2 ventilatoren en brede luchtstroom

De 2 ventilatoren zorgen voor een individuele verticale luchtstroom die de hele ruimte comfortabel koelt of verwarmt.

Koeling

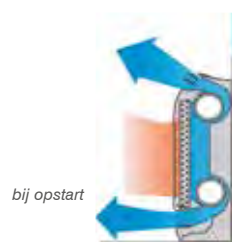

voorkomt dat koude lucht valt



Verwarming

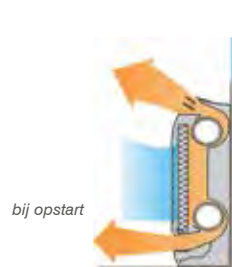

voorkomt koude tocht uit het raam



TECHNISCHE SPECIFICATIES

Type binnenunit		V2ABF04RIY	V2ABF07RIY	V2ABF09RIY	V2ABF12RIY	V2ABF14RIY
Koelmiddel		R410A	R410A	R410A	R410A	R410A
Specificaties						
vermogen verwarming	kW	1.3	2.8	3.2	4	4.5
vermogen koeling	kW	1.1	2.2	2.8	3.6	4.0
luchthoeveelheid laag (Quiet)	m ³ /u	280 (210)	330 (270)	330 (270)	390 (340)	390 (340)
luchthoeveelheid midden	m ³ /u	320	390	400	470	520
luchthoeveelheid hoog	m ³ /u	380	470	500	590	670
werkgebied ext.stat. druk	Pa	-	-	-	-	-
ext. stat druk fabrieksinst.	Pa	-	-	-	-	-
geluidsniveau laag (quiet)	dB(A)	28 (22)	29 (22)	29 (22)	33 (30)	33 (30)
geluidsniveau midden	dB(A)	31	33	34	37	39
geluidsniveau hoog	dB(A)	35	37	38	42	46
bediening		Keuze	Keuze	Keuze	Keuze	Keuze
werkingslimieten koeling	°C	18~30	18~30	18~30	18~30	18~30
werkingslimieten verwarming	°C	16~30	16~30	16~30	16~30	16~30
Maten en gewichten						
hoogte-breedte-lengte	mm	600-740-200	600-740-200	600-740-200	600-740-200	600-740-200
inbouwhoogte	mm	-	-	-	-	-
gewicht	kg	15	15	15	15	15
Technische installatie						
voeding	V	230V/1F	230V/1F	230V/1F	230V/1F	230V/1F
afzekering	A	20(systeem)	20(systeem)	20(systeem)	20(systeem)	20(systeem)
zuigleiding	inch	3/8	3/8	3/8	1/2	1/2
vloeistofleiding	inch	1/4	1/4	1/4	1/4	1/4
verseluchtaansluiting (toeb.)	mm	-	-	-	-	-
diameter condensafvoer bi/bu	mm	13,8/15,8-16,7	13,8/15,8-16,7	13,8/15,8-16,7	13,8/15,8-16,7	13,8/15,8-16,7

Flexi (vloer/plafond) units (R410A)



Binnenunits



Type V2AB12-14-18-24RIY

Flexibele installatie

Complete vrijheid van installatie zonder aanpassingen aan de unit.



Perfekte luchtverdeling

De combinatie van horizontaal en verticaal zwaai bereik biedt een perfecte luchtverdeling.

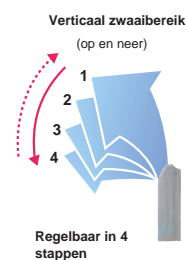
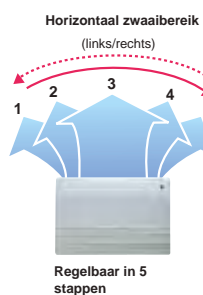

Elegante verschijning

Compact, sierlijk en symmetrisch. Deze unit past mooi in elk interieur.

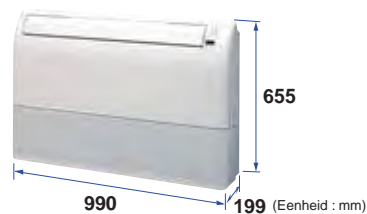

TECHNISCHE SPECIFICATIES

Type binnenunit		V2AB12RIY	V2AB14RIY	V2AB18RIY	V2AB24RIY
Koelmiddel		R410A	R410A	R410A	R410A
Specificaties					
vermogen verwarming	kW	4	5	6,3	8
vermogen koeling	kW	3,6	4,5	5,6	7,1
geluidsniveau laag (Quiet)	m³/u	520 (490)	600 (550)	660 (580)	740 (680)
luchthoeveelheid midden	m³/u	580	690	830	870
luchthoeveelheid hoog	m³/u	660	780	1000	1000
werkgebied ext.stat. druk	Pa	-	-	-	-
ext. stat druk fabrieksinst.	Pa	-	-	-	-
geluidsniveau laag (Quiet)	dB(A)	29 (28)	35 (34)	37 (35)	39 (37)
geluidsniveau midden	dB(A)	33	38	42	43
geluidsniveau hoog	dB(A)	36	40	46	47
bediening		Keuze	Keuze	Keuze	Keuze
werkingslimieten koeling	°C	18~30	18~30	18~30	18~30
werkingslimieten verwarming	°C	16~30	16~30	16~30	16~30
Maten en gewichten					
hoogte-breedte-lengte	mm	199-990-655	199-990-655	199-990-655	199-990-655
inbouwhoogte	mm	-	-	-	-
gewicht	kg	25	26	26	27
Technische installatie					
voeding	V	230/1	230/1	230/1	230/1
afzekering	A	20 (systeem)	20 (systeem)	20 (systeem)	20 (systeem)
zuigleiding	inch	1/2	1/2	1/2	5/8
vloeistofleiding	inch	1/4	1/4	1/4	3/8
verseluchtaansluiting (toeb.)	mm	-	-	-	-
diameter condensafvoer bi/bo	mm	25/32	25/32	25/32	25/32

Plafond onderbouw units (R410A)



Binnenunits



Type V2AB30-36-45-54RIY



Geventileerde verse lucht

Het toestel is voorzien van 2 aansluitingen om een geventileerde verse lucht aansluiting te maken. Hierdoor zal de verse lucht gekoeld of verwarmd de ruimte worden ingebracht.

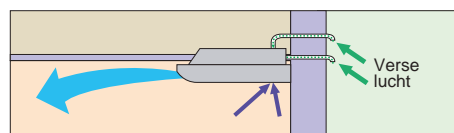

Vrijheid van installatie

Dit toestel kan geïnstalleerd worden waar je maar wil, zonder dat er aanpassingen aan de unit moeten gebeuren. Denk maar aan:

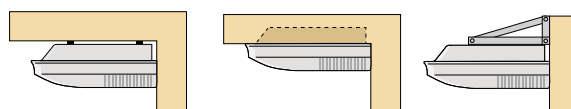

onder het plafond

*deels ingewerkt
in het plafond*

*aan de wand
opgehangen*

Condensaatpomp

De optioneel verkrijgbare condensaatpomp kan volledig in het toestel worden ingebouwd. Een fluisterstille centrifugaalpomp brengt het water tot 500 mm boven het toestel.

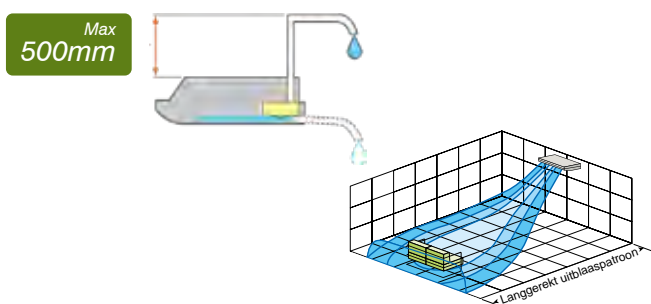

Ideaal voor een comfortabel gevoel in grote ruimtes

Dankzij de luchtstroomprestaties van maximaal 18 m, is verrijkende luchtverdeling mogelijk zowel voor koeling als voor verwarming.

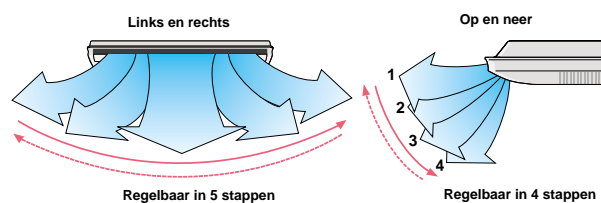

TECHNISCHE SPECIFICATIES

Type binnenunit		V2AB30RIY	V2AB36RIY	V2AB45RIY	V2AB54RIY
Koelmiddel		R410A	R410A	R410A	R410A
Specificaties					
vermogen verwarming	kW	10	12,5	14	16
vermogen koeling	kW	9	11,2	12,5	14
luchthoeveelheid laag (Quiet)	m³/u	1220 (1140)	1270 (1170)	1380 (1230)	1470 (1280)
luchthoeveelheid midden	m³/u	1420	1450	1690	1860
luchthoeveelheid hoog	m³/u	1630	1690	2010	2270
werkgebied ext.stat. druk	Pa	-	-	-	-
ext. stat druk fabrieksinst.	Pa	-	-	-	-
geluidsniveau laag (Quiet)	dB(A)	35 (33)	36 (34)	38 (35)	40 (36)
geluidsniveau midden	dB(A)	39	39	45	46
geluidsniveau hoog	dB(A)	42	45	48	51
bediening		Keuze	Keuze	Keuze	Keuze
werkingslimieten koeling	°C	18~30	18~30	18~30	18~30
werkingslimieten verwarming	°C	16~30	16~30	16~30	16~30
Maten en gewichten					
hoogte-breedte-lengte	mm	240-1660-700	240-1660-700	240-1660-700	240-1660-700
inbouwhoogte	mm	90	90	90	90
gewicht	kg	46	48	48	48
Technische installatie					
voeding	V	230/1	230/1	230/1	230/1
afzekering	A	20 (systeem)	20 (systeem)	20 (systeem)	20 (systeem)
zuigleiding	inch	5/8	5/8	5/8	5/8
vloeistofleiding	inch	3/8	3/8	3/8	3/8
verseluchtaansluiting (toeb.)	mm	- //(200)	- //(200)	- //(200)	- //(200)
diameter condensafvoer bi/bu	mm	25/32	25/32	25/32	25/32

Cassette 360° units (R410A)



Binnenunits



Type V2AUD18-24-30RIYC / Type V2AUD36-45-54RIY



Zwart rooster UTG-UKGA-B (optioneel)

Geringe inbouwhoogte

Dankzij het symmetrische ontwerp en de platte rooster past deze cassettereeks in elke ruimte. De kleine inbouwhoogte zorgt er bovendien voor dat deze cassette voor nog ruimere toepassingen kan worden gebruikt.

Type 18-30: 256 mm of meer
Type 36-54: 298 mm of meer



360° luchtstroom

Dankzij de brede 360° luchtstroom wordt elke ruimte op een comfortabele manier verwarmd of gekoeld, omdat de lucht naadloos wordt verspreid tot in het kleinste hoekje. Het 360° uitblaasp patroon beperkt de luchtstroming en temperatuurschommelingen. Resultaat: geen tochtgevoel en een aanzienlijke verhoging van het comfort!

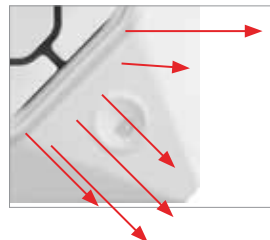

Individueel regelbare uitblaasopeningen

Elke klep kan individueel worden ingesteld met de touch bediening UTY-RNRGZ3 om de verschillende luchtstromen comfortabel te regelen, afhankelijk van de indeling van de ruimte.

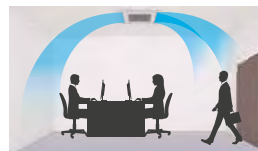

Comfortabele airco: geen directe uitblaas van koude lucht en een gelijktijdige zwaaiende luchtstroom.

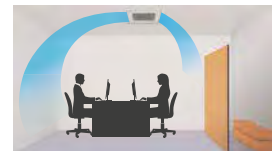

Efficiënte airco op basis van de indeling van de ruimte.

Energiebesparende 'human sensor' (optie)*

De energiebesparende werking begint automatisch door de beweging van een persoon te detecteren. Er kunnen 2 modi van de opslagmodus en de stopmodus worden geselecteerd.

*Enkel met touch bediening UTY-RNRGZ3

TECHNISCHE SPECIFICATIES

Type binnenunit		V2AUD18RIYC	V2AUD24RIYC	V2AUD30RIYC	V2AUD36RIY	V2AUD45RIY	V2AUD54RIY
Koelmiddel		R410A	R410A	R410A	R410A	R410A	R410A
Specificaties							
vermogen verwarming	kW	6.3	8	10.0	12.5	14.0	16.0
vermogen koeling	kW	5.6	7.1	9.0	11.2	12.5	14.0
luchthoeveelheid laag (Quiet)	m³/u	810 (780)	870 (780)	900 (780)	1280 (1150)	1300 (1150)	1300 (1150)
luchthoeveelheid midden	m³/u	900	930	1070	1400	1500	1590
luchthoeveelheid hoog	m³/u	1050	1120	1470	1620	1820	2040
werkgebied ext.stat. druk	Pa	-	-	-	-	-	-
ext. stat druk fabrieksinst.	Pa	-	-	-	-	-	-
geluidsniveau laag (Quiet)	dB(A)	29 (28)	30 (28)	31 (28)	35 (33)	36 (33)	36 (33)
geluidsniveau midden	dB(A)	31	32	34	38	40	42
geluidsniveau hoog	dB(A)	33	35	40	41	44	47
bediening		Keuze	Keuze	Keuze	Keuze	Keuze	Keuze
werkingslimieten koeling	°C	18~30	18~30	18~30	18~30	18~30	18~30
werkingslimieten verwarming	°C	16~30	16~30	16~30	16~30	16~30	16~30
Maten en gewichten							
hoogte-breedte-lengte	mm	246-840-840	246-840-840	246-840-840	288-840-840	288-840-840	288-840-840
inbouwhoogte	mm	256	256	256	298	298	298
gewicht	kg	24	24.5	24.5	29.5	29.5	29.5
Technische installatie							
voeding	V	230V/1F	230V/1F	230V/1F	230V/1F	230V/1F	230V/1F
afzekering	A	20(systeem)	20(systeem)	20(systeem)	20(systeem)	20(systeem)	20(systeem)
zuigleiding	inch	1/2	5/8	5/8	5/8	5/8	5/8
vloeistofleiding	inch	1/4	3/8	3/8	3/8	3/8	3/8
verseluchtaansluiting (toeb.)	mm	70	70	70	70	70	70
diameter condensafvoer bi/bu	mm	25/32	25/32	25/32	25/32	25/32	25/32

Cassette 60/60 units (R410A)



Binnenunits



Type V2AU04-07-09-12-14-18-24RIY

Condensaatpomp met hoge stuwning

De ingebouwde centrifugaalpomp is voorzien van een veiligheidsschakeling en brengt het water tot 700 mm boven het plafond.

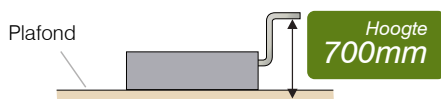

Compact en stijlvol rooster voor tegelplafond



620mm

UTG-UFGE-W

Puur comfort zonder toegevingen

Hoe kan een compact toestel, hoog in het plafond, toch een kamer koelen en verwarmen tot in het kleinste hoekje? Daar zit de invertertechnologie van General voor alles tussen. Een sterk staaltje innovatie waar je jarenlang plezier van hebt.

Modus 'Hoge plafonds'

Deze compacte cassette kan tot op 3m hoogte geïnstalleerd worden (types 12/14/18/24)

Typecode	Max. hoogte van de vloer tot plafond (m)	
	Standaardmodus	Modus Hoge plafonds
07	2,7	-
09	2,7	-
12	2,7	3.0
14	2,7	3.0
18	2,7	3.0
24	2,7	3.0

Je kiest zelf het aantal uitblaaszijden

- 3-zijdige uitblaas (mits de optionele afsluitstrip UTR-YDZB).
- 4-zijdige uitblaas.

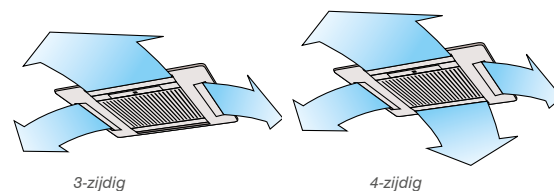

3-zijdig

4-zijdig



TECHNISCHE SPECIFICATIES

Type binnenunit		V2AU04RIY	V2AU07RIY	V2AU09RIY	V2AU12RIY	V2AU14RIY	V2AU18RIYC	V2AU24RIYC
Koelmiddel		R410A	R410A	R410A	R410A	R410A	R410A	R410A
Specificaties								
vermogen verwarming	kW	1,3	2,8	3,2	4,1	5	6,3	8
vermogen koeling	kW	1,1	2,2	2,8	3,6	4,5	5,6	7,1
luchthoeveelheid laag (Quiet)	m³/u	340 (300)	390 (350)	400 (350)	430 (390)	440 (390)	460 (400)	560 (450)
luchthoeveelheid midden	m³/u	430	460	480	520	560	590	790
luchthoeveelheid hoog	m³/u	530	540	550	600	680	710	1030
werkgebied ext.stat. druk	Pa	-	-	-	-	-	-	-
ext. stat druk fabrieksinst.	Pa	-	-	-	-	-	-	-
geluidsniveau laag (Quiet)	dB(A)	24 (21)	27 (25)	27 (25)	29 (27)	30 (27)	30 (27)	35 (30)
geluidsniveau midden	dB(A)	29	32	31	33	34	36	43
geluidsniveau hoog	dB(A)	34	34	35	37	38	41	50
bediening		Keuze	Keuze	Keuze	Keuze	Keuze	Keuze	Keuze
werkingslimieten koeling	°C	18~30	18~30	18~30	18~30	18~30	18~30	18~30
werkingslimieten verwarming	°C	16~30	16~30	16~30	16~30	16~30	16~30	16~30
Maten en gewichten								
hoogte-breedte-lengte	mm	245-570-570	245-570-570	245-570-570	245-570-570	245-570-570	245-570-570	245-570-570
inbouwhoogte	mm	262	262	262	262	262	262	262
gewicht	kg	15	15	15	15	15	17	17
Technische installatie								
voeding	V	230/1	230/1	230/1	230/1	230/1	230/1	230/1
afzekering	A	20 (systeem)	20 (systeem)	20 (systeem)	20 (systeem)	20 (systeem)	20 (systeem)	20 (systeem)
zuigleiding	inch	1/2	1/2	1/2	1/2	1/2	1/2	5/8
vloeistofleiding	inch	1/4	1/4	1/4	1/4	1/4	1/4	3/8
verseluchtaansluiting (toeb.)	mm	- / (1x100)	- / (1x100)	- / (1x100)	- / (1x100)	- / (1x100)	- / (1x100)	- / (1x100)
diameter condensafvoer bi/bu	mm	25/32	25/32	25/32	25/32	25/32	25/32	25/32

Eenwegscassette



Binnenunits



Type V2AUE04-07-09-12-14-18-24RIY

NEW

Brede luchtstroom

De grote klep met driehoekige lamellen heeft een groter beweegbaar bereik en leidt een luchtstroom naar de verste hoeken van de kamer.



In koelmodus bereikt de horizontale luchtstroom de verste hoeken van de ruimte zonder de mensen rechtstreeks te raken, zodat er een comfortabele airconditioning ontstaat.

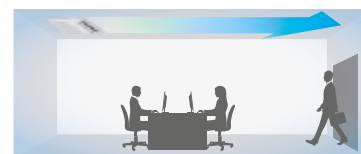

In verwarmingsmodus wordt de warme lucht naar beneden gericht: voeten en onderlichaam worden verwarmd, terwijl hoofd relatief koel blijft.

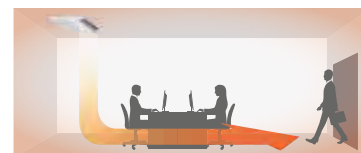

Zeer compact

Dankzij de compacte afmetingen zijn deze cassettes ideaal voor commerciële toepassingen.

- Het chassis is minder dan 200 mm hoog.
- Alle 4 tot 12kBtu modellen zijn minder dan 1000 mm breed.
- Het chassis is 570 mm, wat mooi past in een tegelplafond.

Afmetingen (paneelgrootte)

mm

	4	7	9	12	14	18	24
H		198 (43)				198 (43)	
W		798 (950)				1.190 (1.360)	
D		570 (620)				570 (620)	

Stille werking

Deze cassetten maken weinig geluid, waardoor ze ideaal zijn voor bijvoorbeeld hotelkamers.

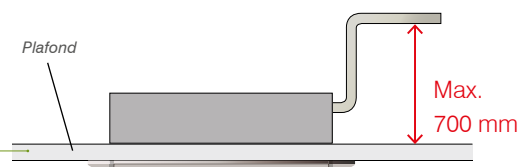

TECHNISCHE SPECIFICATIES

Type binnenunit		V2AUE04RIY	V2AUE07RIY	V2AUE09RIY	V2AUE12RIY	V2AUE14RIY	V2AUE18RIY	V2AUE24RIY
Koelmiddel		R410A	R410A	R410A	R410A	R410A	R410A	R410A
Specificaties								
vermogen verwarming	kW	1,3	2,8	3,2	4	5	6,3	8
vermogen koeling	kW	1,1	2,2	2,8	3,6	4,5	5,6	7,1
luchthoeveelheid laag (Quiet)	m³/u	380 (360)	380 (360)	380 (360)	410 (360)	580 (550)	660 (580)	w.v.
luchthoeveelheid midden	m³/u	420	420	420	480	630	770	w.v.
luchthoeveelheid hoog	m³/u	460	550	550	670	720	890	w.v.
werkgebied ext.stat. druk	Pa	-	-	-	-	-	-	-
ext. stat druk fabrieksinst.	Pa	-	-	-	-	-	-	-
geluidsniveau laag (Quiet)	dB(A)	33 (32)	33 (32)	33 (32)	36 (32)	33 (32)	36 (34)	w.v.
geluidsniveau midden	dB(A)	36	36	36	39	35	40	w.v.
geluidsniveau hoog	dB(A)	38	42	42	45	37	44	w.v.
bediening		Keuze	Keuze	Keuze	Keuze	Keuze	Keuze	Keuze
werkingslimieten koeling	°C	18~30	18~30	18~30	18~30	18~30	18~30	18~30
werkingslimieten verwarming	°C	16~30	16~30	16~30	16~30	16~30	16~30	16~30
Maten en gewichten								
hoogte-breedte-lengte	mm	198-785-570	198-785-570	198-785-570	198-785-570	198-1190-570	198-1190-570	198-1190-570
breedte-lengte frontpaneel		950-620	950-620	950-620	950-620	1360-620	1360-620	1360-620
inbouwhoogte	mm	225	225	225	225	225	225	w.v.
gewicht	kg	18	19	19	19	26	26	w.v.
Technische installatie								
voeding	V	230/1	230/1	230/1	230/1	230/1	230/1	230/1
afzekering	A	20 (systeem)	21 (systeem)	22 (systeem)	23 (systeem)	24 (systeem)	25 (systeem)	26 (systeem)
zuigleiding	inch	3/8	3/8	3/8	1/2	1/2	1/2	5/8
vloeistofleiding	inch	1/4	1/4	1/4	1/4	1/4	1/4	3/8
verseluchtaansluiting (toeb.)	mm	100	100	100	100	100	100	100
diameter condensafvoer bi/bu	mm	25/32	25/32	25/32	25/32	25/32	25/32	25/32

Mini Duct inbouwunits (R410A)



Binnenunits

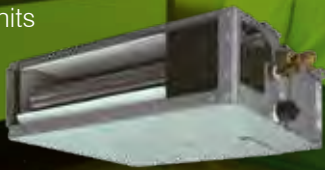

Type V2AR04-07-09-12-14RIYC



Type V2AR18RIYC



Type V2AR24RIYC

Zeer compact design

Deze nieuwe mini ducts zijn slechts 450mm breed en 198mm hoog. Door dit zeer smalle design kan de inbouwhoogte worden beperkt tot slechts 223mm. Deze serie binnenunits kan enkel horizontaal worden ingebouwd in het plafond.

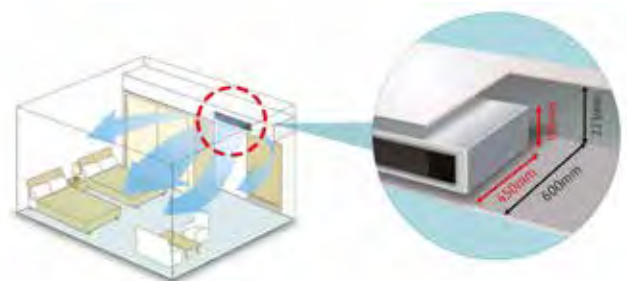

Met ingebouwde condenspomp

De ingebouwde condenspomp kan het water oppompen tot 850mm hoogte. De onderdelen kunnen worden vervangen vanaf de zijkant, wat het onderhoud vergemakkelijkt.



Condenspomp standaard ingebouwd

Automatisch inblaasrooster (optie)

Dankzij de DC ventilatormotor kan de externe beschikbare druk vrij gekozen worden tussen 0-30Pa voor de modellen 04-07-09-12 of 0-50Pa voor de modellen 14-18-24.

Stille werking



Er zijn vier ventilatiesnelheden mogelijk, waaronder een 'stille modus'. Door het optimale ontwerp van de luchtstroom wordt het geluid drastisch gereduceerd tot 20 dB(A) (voor de types V2AR07-09RIYC).

TECHNISCHE SPECIFICATIES

Type binnenunit		V2AR04RIYC	V2AR07RIYC	V2AR09RIYC	V2AR12RIYC	V2AR14RIYC	V2AR18RIYC	V2AR24RIYC
Koelmiddel		R410A	R410A	R410A	R410A	R410A	R410A	R410A
Specificaties								
vermogen verwarming	kW	1,3	2,8	3,2	4	5	6,3	8
vermogen koeling	kW	1,1	2,2	2,8	3,6	4,5	5,6	7,1
luchthoeveelheid laag (Quiet)	m ³ /u	370 (340)	370 (340)	370 (340)	410 (340)	410 (340)	540 (470)	750 (610)
luchthoeveelheid midden	m ³ /u	420	420	420	480	560	740	960
luchthoeveelheid hoog	m ³ /u	460	460	460	550	760	930	1160
werkgebied ext.stat. druk	Pa	0-30	0-30	0-30	0-30	0-50	0-50	0-50
ext. stat druk fabrieksinst.	Pa	10	10	10	10	15	15	15
geluidsniveau laag (Quiet)	dB(A)	21 (20)	22 (21)	22 (21)	24 (22)	24 (22)	24 (22)	25 (22)
geluidsniveau midden	dB(A)	23	24	24	26	28	28	28
geluidsniveau hoog	dB(A)	25	26	26	29	34	33	32
bediening		Keuze	Keuze	Keuze	Keuze	Keuze	Keuze	Keuze
werkingslimieten koeling	°C	18~30	18~30	18~30	18~30	18~30	18~30	18~30
werkingslimieten verwarming	°C	16~30	16~30	16~30	16~30	16~30	16~30	16~30
Maten en gewicht								
hoogte-breedte-lengte	mm	198-700-450	198-700-450	198-700-450	198-700-450	198-700-450	198-900-450	198-1100-450
inbouwhoogte	mm	225	225	225	225	225	225	225
gewicht	kg	14,5	15,5	15,5	16	16	19	22,5
Technische Installatie								
voeding	V	230/1	230/1	230/1	230/1	230/1	230/1	230/1
afzekering	A	20 (systeem)	20 (systeem)	20 (systeem)	20 (systeem)	20 (systeem)	20 (systeem)	20 (systeem)
zuigleiding	inch	3/8	3/8	3/8	1/2	1/2	1/2	5/8
vloeistofleiding	inch	1/4	1/4	1/4	1/4	1/4	1/4	3/8
verseluchtaansluiting (toeb.)	mm	-	-	-	-	-	-	-
diameter condensafvoer bi/bu	mm	25/32	25/32	25/32	25/32	25/32	25/32	25/32

Slim Duct inbouwunits (R410A)



Binnenunits



Type V2AR04-07-09-12-14-18-24RIYN

Uiterst compact

Dit nieuwe uiterst compacte inbouwtoestel heeft slechts 223mm inbouwhoogte nodig. Eveneens voorzien van een standaard ingebouwde condensaatpomp voor horizontale montage. Met dit toestel kom je echt overal uit de voeten.

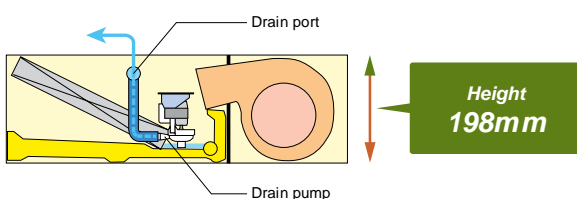

Flexibiliteit troef

Met 4 schroeven verander je op de werf in een handomdraai de luchtdoorstroming van horizontaal naar 90° doorstroming. Eenvoudiger kan niet.

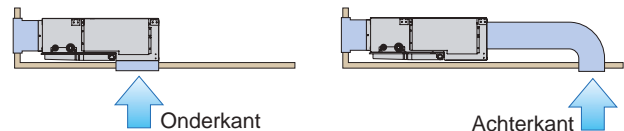

Standaard condensaatpomp

De ingebouwde geluidsarme centrifugaalpomp kan het water oppompen tot 850mm hoogte. Enkel bruikbaar bij horizontale montage

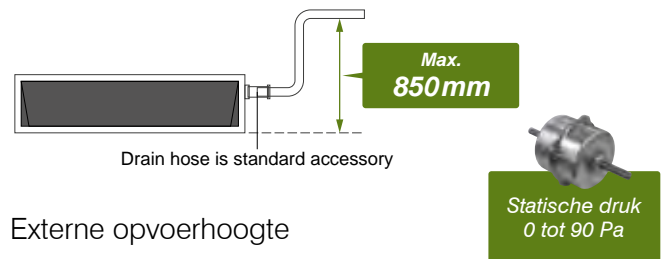

Externe opvoerhoogte

Dankzij de DC ventilatormotor kan de externe beschikbare druk vrij gekozen worden tussen 0-90Pa. (Model 24 van 0-50Pa.)

Flexibel design

Het toestel is geschikt voor horizontale of verticale inbouw. Dankzij het flexibel design kom je nooit voor verrassingen te staan tijdens de uitvoering van de werkzaamheden.

TECHNISCHE SPECIFICATIES

Type binneneunit		V2AR04RIYN	V2AR07RIYN	V2AR09RIYN	V2AR12RIYN	V2AR14RIYN	V2AR18RIYN	V2AR24RIYN
Koelmiddel		R410A	R410A	R410A	R410A	R410A	R410A	R410A
Specificaties								
vermogen verwarming	kW	1,3	2,8	3,2	4	5	6,3	8
vermogen koeling	kW	1,1	2,2	2,8	3,6	4,5	5,6	7,1
luchthoeveelheid laag (Quiet)	m ³ /u	440 (370)	370 (320)	370 (320)	410 (340)	440 (340)	540 (470)	780 (610)
luchthoeveelheid midden	m ³ /u	470	440	460	490	600	730	1020
luchthoeveelheid hoog	m ³ /u	510	550	600	600	800	940	1330
werkgebied ext.stat. druk	Pa	0-90	0-90	0-90	0-90	0-90	0-90	0-50
ext. stat druk fabrieksinst.	Pa	25	25	25	25	25	25	25
geluidsniveau laag (Quiet)	dB(A)	21 (20)	22 (21)	22 (21)	24 (22)	24 (22)	25 (23)	24 (21)
geluidsniveau midden	dB(A)	24	25	25	27	30	29	29
geluidsniveau hoog	dB(A)	26	28	29	30	34	34	35
bediening		Keuze	Keuze	Keuze	Keuze	Keuze	Keuze	Keuze
werkingslimieten koeling	°C	18~30	18~30	18~30	18~30	18~30	18~30	18~30
werkingslimieten verwarming	°C	16~30	16~30	16~30	16~30	16~30	16~30	16~30
Maten en gewichten								
hoogte-breedte-lengte	mm	198-700-620	198-700-620	198-700-620	198-700-620	198-700-620	198-900-620	198-1100-620
inbouwhoogte	mm	223	223	223	223	223	223	223
gewicht	kg	17	17	17	18	18	22	26
Technische installatie								
voeding	V	230/1	230/1	230/1	230/1	230/1	230/1	230/1
afzekering	A	20 (systeem)	20 (systeem)	20 (systeem)	20 (systeem)	20 (systeem)	20 (systeem)	20 (systeem)
zuigleiding	inch	1/2	3/8	3/8	1/2	1/2	1/2	5/8
vloeistofleiding	inch	1/4	1/4	1/4	1/4	1/4	1/4	3/8
verseluchtaansluiting (toeb.)	mm	-	-	-	-	-	-	-
diameter condensafvoer bi/bu	mm	25/32	25/32	25/32	25/32	25/32	25/32	25/32

Classic Duct inbouwunits (R410A)



Binnenunits



Type V2AR24-30-36-45RIY

Efficiëntie met een compacte vormgeving.

Inbouwtoestellen passen in elk interieur met een verlaagd plafond. De General units hebben daarbij nog als extra troef hun uiterst lage inbouwhoogte: slechts 27 cm! Ze worden standaard geleverd met losse ronde kanaalaansluitstukken met \varnothing 200 mm. Daarnaast wordt nog meer ruimte bespaard omdat de elektronica ingebouwd zit in de omkasting. Via de onderkant is het toestel makkelijk toegankelijk voor onderhoud.

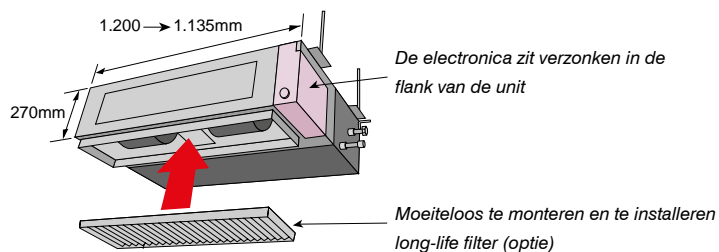

Tweezijdige condensafvoer

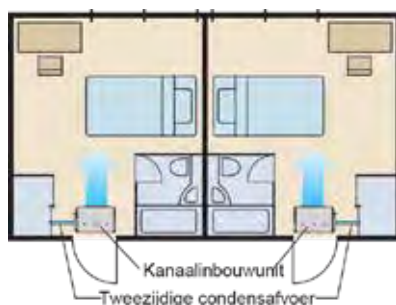

Verschillende installatiemogelijkheden

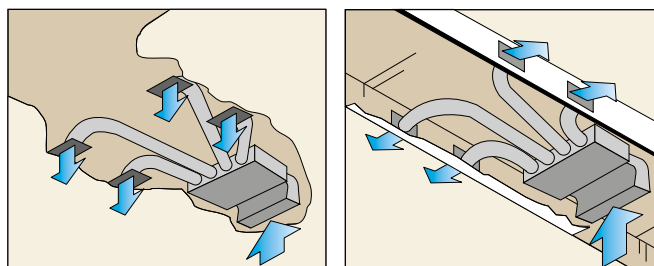

STATISCHE DRUK
Max. 150 Pa

TECHNISCHE SPECIFICATIES

Type binnenunit		V2AR24RIY	V2AR30RIY	V2AR36RIY	V2AR45RIY
Koelmiddel		R410A	R410A	R410A	R410A
Specificaties					
vermogen verwarming	kW	8	10	12,5	14
vermogen koeling	kW	7,1	9	11,2	12,5
luchthoeveelheid laag (Quiet)	m ³ /u	920 (840)	1190 (1150)	1530 (1470)	1710 (1640)
luchthoeveelheid midden	m ³ /u	1090	1280	1660	1860
luchthoeveelheid hoog	m ³ /u	1280	1410	1840	1970
werkgebied ext.stat. druk	Pa	0-150	0-150	0-150	0-150
ext. stat druk fabrieksinst.	Pa	40	50	50	60
geluidsniveau laag (Quiet)	dB(A)	24 (23)	30 (29)	34 (33)	37 (36)
geluidsniveau midden	dB(A)	27	32	35	38
geluidsniveau hoog	dB(A)	31	34	37	41
bediening		Keuze	Keuze	Keuze	Keuze
werkingslimieten koeling	°C	18~30	18~30	18~30	18~30
werkingslimieten verwarming	°C	16~30	16~30	16~30	16~30
Maten en gewichten					
hoogte-breedte-lengte	mm	270-1135-700	270-1135-700	270-1135-700	270-1135-700
inbouwhoogte	mm	270	270	270	270
gewicht	kg	36	40	40	40
Technische installatie					
voeding	V	230/1	230/1	230/1	230/1
afzekering	A	20 (systeem)	20 (systeem)	20 (systeem)	20 (systeem)
zuigleiding	inch	5/8	5/8	3/4	3/4
vloeistofleiding	inch	3/8	3/8	3/8	3/8
verseluchtaansluiting (toeb.)	mm	- / (200)	- / (200)	- / (200)	- / (200)
diameter condensafvoer bi/bu	mm	25/32	25/32	25/32	25/32

High Static inbouwunits (R410A)



Binnenunits



Type V2AR36-45-60RIY(H)*

Low noise

Types : V2AR36-45-60RIY(H)

De nieuwe kunststof behuizing en waaier zorgen voor een stille werking van de unit. Turbulente luchtstromen zijn teruggedrongen door de hoeken af te snijden voor een betere geleiding.

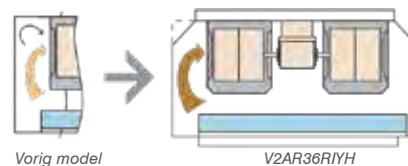

Vorig model

V2AR36RIYH

V2AR36RIYH: Kunststof waaier [45dB(A)]

* Materiaal (Bij 100Pa : Actuele waarde geluidsmeting)

Compact en licht

Door de beperking van de behuizing en door het gebruik van nieuwe materialen, werd een compacter en lichter toestel gerealiseerd, dat eenvoudig kan geïnstalleerd worden.

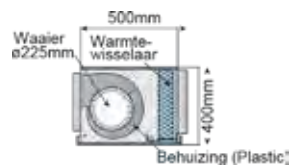
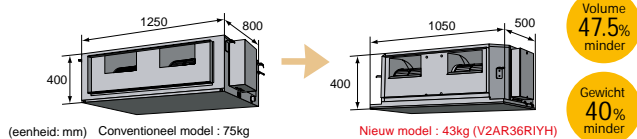

TECHNISCHE SPECIFICATIES

Type binnenunit		V2AR36RIYH	V2AR45RIYH	V2AR60RIY
Koelmiddel		R410A	R410A	R410A
Specificaties				
vermogen verwarming	kW	12,5	14	20
vermogen koeling	kW	11,2	12,5	18
luchthoeveelheid laag	m³/u	1330	2460	2460
luchthoeveelheid midden	m³/u	1680	3000	3000
luchthoeveelheid hoog	m³/u	1990	3500	3500
werkgebied ext.stat. druk	Pa	0-200	100-250	100-250
ext. stat druk fabrieksinst.	Pa	100	100	100
geluidsniveau laag	dB(A)	32	42	42
geluidsniveau midden	dB(A)	36	45	45
geluidsniveau hoog	dB(A)	42	49	49
bediening		Keuze	Keuze	Keuze
werkingslimieten koeling	°C	18~30	18~30	18~30
werkingslimieten verwarming	°C	16~30	16~30	16~30
Maten en gewichten				
hoogte-breedte-lengte	mm	400-1050-500	400-1050-500	400-1050-500
inbouwhoogte	mm	400	400	400
gewicht	kg	43	46	46
Technische installatie				
voeding	V	230/1	230/1	230/1
afzekering	A	20 (systeem)	20 (systeem)	20 (systeem)
zuigleiding	inch	5/8	3/4	3/4
vloeistofleiding	inch	3/8	3/8	3/8
verseluchtaansluiting (toeb.)	mm	-	-	-
diameter condensafvoer bi/bu	mm	25/32	25/32	25/32

Big Duct inbouwunits (R410A)



Binnenunits



Type V2AR72-90RIY*

Hoge statische druk

Dit no-nonsense toestel lost al je drukproblemen op. Dankzij de 300 Pa beschikbare externe druk, is dit toestel perfect geschikt voor werkplaatsen en grote open ruimtes. Aansluiting op soepele luchtslangen, geperforeerde plafonds of luchtkanalen is een koud kunstje.



Max.
300 Pa

TECHNISCHE SPECIFICATIES

Type binnenunit		V2AR72RIY	V2AR90RIY
Koelmiddel		R410A	R410A
Specificaties			
vermogen verwarming	kW	25	28
vermogen koeling	kW	22,4	25
luchthoeveelheid laag	m³/u	3000	3500
luchthoeveelheid midden	m³/u	3300	4000
luchthoeveelheid hoog	m³/u	3900	4300
werkgebied ext.stat. druk	Pa	0-300	0-300
ext. stat druk fabrieksinst.	Pa	150	150
geluidsniveau laag	dB(A)	40	44
geluidsniveau midden	dB(A)	43	46
geluidsniveau hoog	dB(A)	47	48
bediening		Keuze	Keuze
werkingslimieten koeling	°C	18~30	18~30
werkingslimieten verwarming	°C	16~30	16~30
Maten en gewichten			
hoogte-breedte-lengte	mm	450-1587-700	450-1587-700
inbouwhoogte	mm	450	450
gewicht	kg	84	84
Technische installatie			
voeding	V	230/1	230/1
afzekering	A	20 (systeem)	20 (systeem)
zuigleiding	inch	3/4	3/4
vloeistofleiding	inch	3/8	3/8
verseluchtaansluiting (toeb.)	mm	-	-
diameter condensafvoer bi/bu	mm	25/32	25/32



Osmoz zoneregeling

ZONEREGELING MET INSTELBARE VERSE LUCHTTOEVOER

De comfortnoden in elke ruimte zijn uniek. Osmoz biedt dé oplossing voor VRF-toepassingen met hoge eisen op het vlak van individuele comfortregeling per zone. Dankzij de Osmoz zoneregeling kan je de temperatuur regelen per afzonderlijke ruimte, zowel in koeling- als verwarmingmodus. Osmoz is toepasbaar vanaf slechts één binnendeel.



Omdat de koelleiding minder lang is doordat er minder binnendelen zijn, hoef je minder koudemiddel bij te vullen.

De in verlaagde plafonds ingebouwde units zijn niet zichtbaar en garanderen een laag geluidsniveau.

Osmoz speelt nauwkeurig in op de warmtebehoefte, ook in kleine ruimtes.

De toevoer van verse lucht zorgt voor een betere binnenluchtkwaliteit.

Dankzij de modulariteit kan Osmoz inspelen op veranderingen binnen het gebouw, zoals bijvoorbeeld door plaatsing van een extra tussenwand.

Luchtkwaliteit voor een optimaal comfort

- Toevoer van verse lucht per ruimte regelbaar dankzij speciale uitblaasopeningen

Nauwkeurige temperatuurregeling

- Proportionele opening van de uitblaasmonden van 0 tot 100%
- Slimme regeling van de inbouwunit
- Traploze ventilatieregeling van 0 tot 100%
- Eu.BAC-certificering: CA = 0,1

Modulair

- Het systeem is uitbreidbaar en aanpasbaar, ideaal voor gebouwen in ontwikkelingsfase.

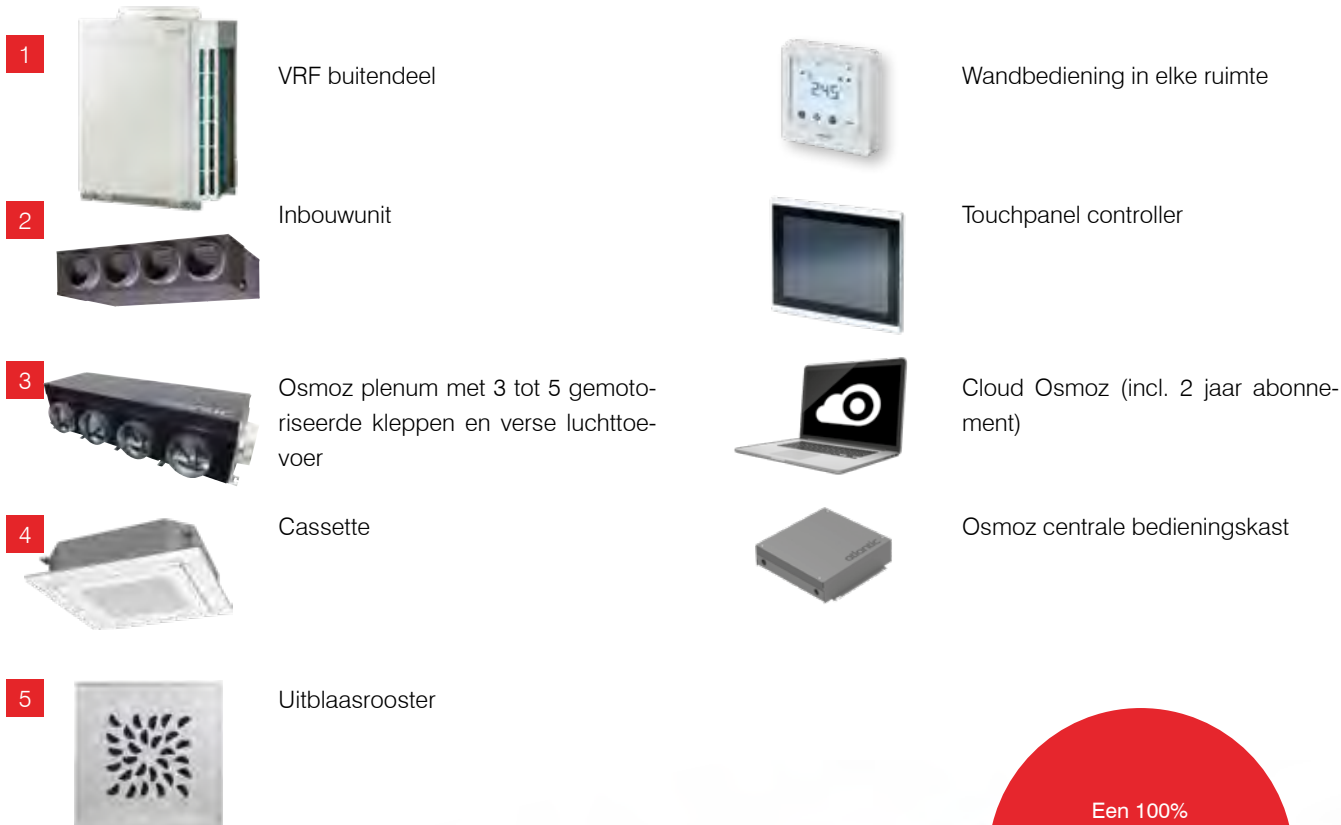

Een 100% Atlantic-oplossing
100% ondersteund door het advies en de service van Thercon.

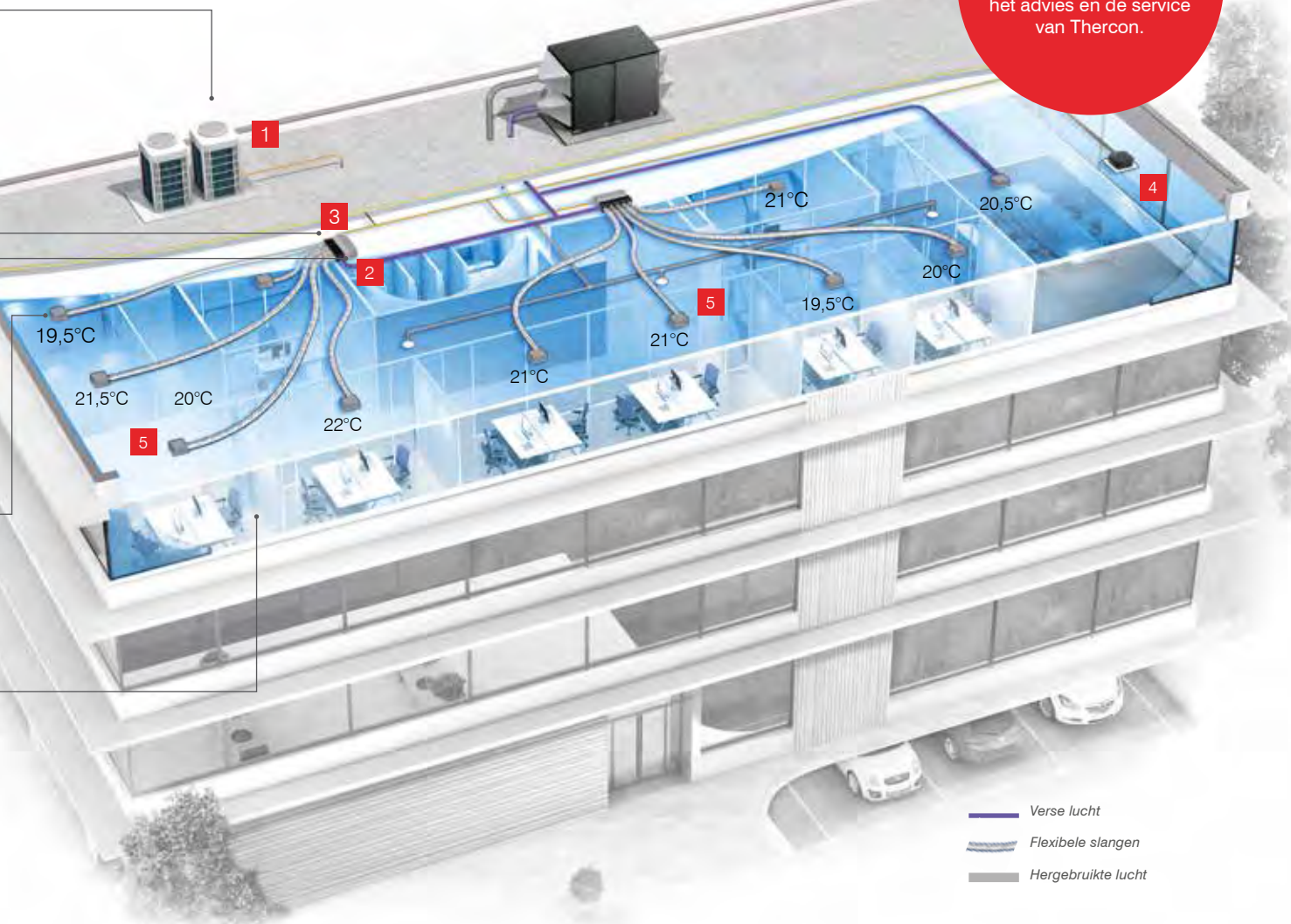



De beste precisierегeling op de markt

De Eu.BAC certificering garandeert dat het systeem het comfort zeer precies kan regelen. Met de slimme Osmoz regeling bereikt u een ongekend comfort.



Proportioneel te openen uitblaasmonden

Door de proportionele opening van de uitblaasmonden van 0 tot 100% zorgt het Osmoz plenum voor een nauwkeurige temperatuurregeling in elke ruimte.



Osmoz Plenum 200 voor 3 zones

Slimme regeling van de inbouwunit

Dankzij de traploze ventilatieregeling (van 0 tot 100%) van de inbouwunit zorgt het Osmoz plenum voor een nauwkeurige regeling van de temperatuur in elke ruimte en een optimale energiebesparing.



Osmoz Plenum 200 voor 4 zones

Maximale energiebesparing

Dankzij de Osmoz regeling kan er veel energie worden bespaard. Gekoppeld aan een VRF systeem zorgt Osmoz voor een veel lager verbruiksniveau dan een systeem met traditionele binnendelen.



Osmoz Plenum 200 voor 5 zones

De toevoer van verse lucht is onmisbaar voor een goede binnenluchtkwaliteit, waarborgt de gezondheid van gebruikers en bewoners en zorgt voor de duurzaamheid van het gebouw.

De juiste hoeveelheid verse lucht in elke zone

Dankzij het exclusieve luchttoevoer kleppensysteem, biedt Osmoz een optimale binnenluchtkwaliteit. Het Osmoz plenum bestaat uit een aansluiting voor verse luchttoevoer afkomstig van de dual flow unit. Deze verse luchtstroom wordt vervolgens verdeeld via de tweede klep op het onderste deel van elke aansluiting van het Osmoz plenum. Een Osmoz plenum is geschikt voor het verdelen van 400 m³/u (afhankelijk van de aangesloten inbouweenheid).

Eenvoudige verse luchtaansluiting

De ronde, conische aansluiting van 200 mm is geschikt voor alle gebouwen die continu verse lucht vereisen. De verwisselbare aansluiting voor versie luchttoevoer kan links of rechts worden toegepast. Dit vergemakkelijkt het werk voor de installateur.

Precisieregeling van de verse luchtstroom

Het is mogelijk om het debiet van de verse lucht in elke ruimte zeer precies te regelen dankzij het unieke Atlantic kleppensysteem. Raadpleeg de installatiehandleiding voor het instellen van de kleppen.

Modulair systeem

Het systeem is uitbreidbaar en aanpasbaar, ideaal voor gebouwen in ontwikkeling. Als bijvoorbeeld 2 zones worden geregeld door 2 verschillende plenums of door 1 plenum met 2 aansluitingen, dan kunnen deze 2 zones worden omgevormd tot 1 zone die wordt geregeld met dezelfde Osmoz Room Controller.

Voorbeeld



Voor



Na



Select Osmoz

Deze tool helpt je bij de selectie van de Osmoz plenums en bedieningen. Importeer eenvoudig het ontwerp dat je hebt gemaakt met de Design Simulator om snel de optimale Osmoz oplossing samen te stellen.

Design Simulator

De Design Simulator software is een handig hulpmiddel om je VRF-project te dimensioneren en te ontwerpen. Aan de hand van je voorafgaande thermische analyse, kan je in 7 stappen je ontwerp maken. Op aanvraag verkrijgbaar.



SPECIFICATIES OSMOZ PLENUMS

	Osmoz Plenum voor ø200 3 zones	Osmoz Plenum voor ø200 4 zones	Osmoz Plenum voor ø200 5zones
Type	OZ 200 S3	OZ 200 S4	OZ 200 S5
			
Aantal kleppen	3	4	5
Aansluitdiameter (mm)	200	200	200
Afmetingen H x B x D (mm)	300 x 1256 x 446	300 x 1256 x 446	300 x 1526 x 446
Gewicht (kg)	27	27	32

COMPATIBILITEIT VRF-SERIE

Type inbouwunit		V2AR07RIYN	V2AR09RIYN	V2AR12RIYN	V2AR14RIYN	V2AR18RIYN	V2AR24RIY	V2AR30RIY	V2AR36RIY	V2AR45RIY	
Benodigde optionele accessoire		adaptieplaat B9 UTY-AP9OZ				adaptiepl. B10 UTY-AP10OZ	Compatibel zonder accessoire				
Vermogen	Koeling kW	2,20	2,80	3,60	4,50	5,60	7,10	9,00	11,20	12,50	
	Verwarming kW	2,80	3,20	4,00	5,00	6,30	8,00	10,00	12,50	14,00	
Max. luchtdebiet inbouwunit		m³/u	550	600	600	800	940	1280	1410	1840	1970
Max. verse luchtdebiet		m³/u	110	120	120	160	190	260	290	370	400
Statische druk		Pa	0 tot 90	0 tot 90	0 tot 90	0 tot 90	0 tot 90	0 tot 150	0 tot 150	0 tot 150	0 tot 150



Alle VRF buitendelen
zijn compatibel met de Osmoz-oplossing.





Handig en veelzijdig bedieningsysteem

Het Osmoz systeem van Atlantic is volledig modulair. De Osmoz Smart System bedieningskast centraliseert de twee communicatiebussen:

- de VRF-bus die de buitendelen met de binnendelen verbindt en met het Osmoz plenum.
- de Osmoz-bus die de Osmoz plenums verbindt met de lokale bedieningen.

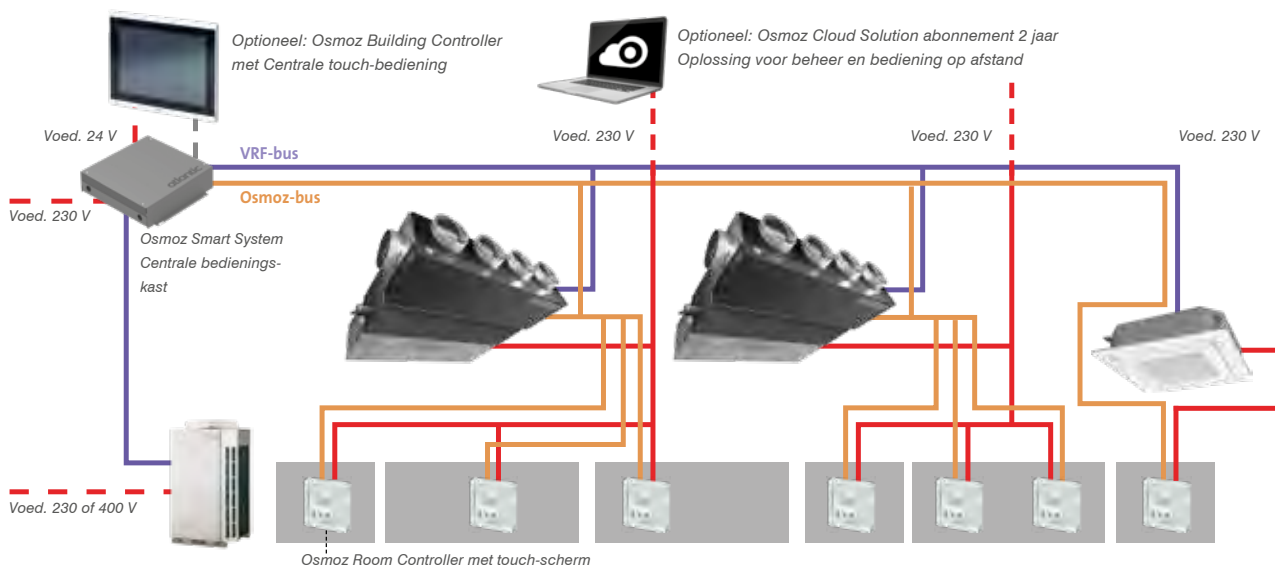

BEDIENINGEN

Osmoz Room Controller

Compacte touch-bediening voor de bediening van één zone van een Osmoz plenum en/of een General VRF binnendeel ⁽¹⁾, voor:

- individuele regeling van elke ruimte
- temperatuurregeling
- wijziging van de modus
- regeling ventilatiesnelheid (voor traditionele binnendelen)
- regeling van de positie van de kleppen in de uitblaasopeningen (voor traditionele binnendelen)
- meting van de vochtigheidsgraad

Osmoz Building Controller

Centrale 10" touch-bediening, geschikt voor max. 35 zones, voor:

- regeling van de temperatuur en van de werkingsmodus van alle systeemonderdelen
- tijdsprogrammeringen
- het opvolgen van fouten
- het stoppen/starten van het complete systeem of van een zone

Osmoz Cloud Solution

Systeem op basis van een tweejarig abonnement voor de bediening op afstand via de cloud (vanaf een computer, tablet of smartphone) voor:

- de regeling van de temperatuur en van de werkingsmodus van alle systeemonderdelen
- tijdsprogrammeringen
- het opvolgen van fouten het stoppen/starten van het complete systeem of van een zone bediening op afstand

⁽¹⁾ Aanwezigheid van een Osmoz Smart System is noodzakelijk.

Type	Wandbediening Osmoz	Touchpanel controller Osmoz	Cloud Osmoz
<p>De architectuur van Osmoz zorgt ervoor dat dezelfde bedieningen kunnen worden gebruikt voor het bedienen van één of meerdere Osmoz-aansluitingen of één VRF binnendeel (bijv. cassette) zonder interfacekaart.</p>			
Type	UTY-RCOZ	UTY-TCOZ	UTY-CSOZ
Voeding	230 V	14 V vanaf Osmoz Smart System of 24 V extern	
Afmetingen (H x B x D)	86 x 86 x 46,7mm (16,4 + 30,3)	289 x 198 x 51,3mm (5 + 46,3)	
Aansluiting		RJ 45 (max. lengte 100 m)	
Max. aantal bedienbare zones	1	35	onbeperkt
Bediening van de airconditioningsfuncties	Start / stop	•	•
	Regeling van de werkingsmodus	• ⁽¹⁾	•
	Regeling van de ventilatorsnelheid	• ⁽²⁾	-
	Begrenzing van de insteltemperatuur	-	•
	Regeling van de uitblaasopeningen	• ⁽²⁾	-
Weergave	Centrale regeling	-	•
	Standaard	•	•
	Standaardcode	-	•
	Ontdooiing	-	•
	Insteltemperatuur	•	•
	Ventilatiesnelheid	• ⁽³⁾	•
	Werkingsmodus	•	•
	Adresweergave	•	•
	Kamertemperatuur	-	•
Vochtigheidsgraad in de ruimte	•	-	
Programmering	Achtergrondverlichting	•	•
	Programmeringsbereik	-	Week
	Aantal acties/dag	-	6
Geavanceerde functies	Foutgeschiedenis	-	•
	Bediening op afstand via internet	-	•
	Vergrendeling	-	Toegang via wachtwoord

* Vereisten: internetverbinding, een abonnement op het geïnstalleerde Osmoz Smart System

⁽¹⁾ Master bediening

⁽²⁾ Voor traditionele binnendelen (cassettes, hoog aan de wand units, enz.)

⁽³⁾ Voor de standaard units: weergave van snelheden/voor OSMOZ: AUTO-weergave

Type	Osmoz Smart System Centrale bedieningskast
Type	UTY-CBOZ
Voeding	230 V
Afmetingen (H x B x D)	428 x 458 x 120mm





Wereldmerk in meer dan
120 landen



Ruim 400 installateurs in
de Benelux



Japanse precisietechnologie



Airstage lucht/lucht warmtepompen

- Afgifte van gekoelde of verwarmde lucht via AircoHeaters
- COP-rendementen van 3,61 tot 5
- Keuze uit meer dan 70 toestelmodellen, voor opbouw en inbouw
- Monosplit (één ruimte) en multisplit (meerdere ruimtes) systemen
- Voor nieuwbouw en renovatie



Thermastage lucht/water warmtepompen

- Afgifte van gekoeld of verwarmd water via ventilo-convectoren, vloerverwarming en sanitaire aftappunten
- COP-rendementen van 4,22 tot 4,96
- Watertemperaturen tot 55°C
- Voor nieuwbouw en renovatie



Poolstage lucht/water warmtepompen voor zwembaden

- Afgifte van verwarmd water aan het zwembad
- COP-rendementen tot 6,2
- Toepasbaar op elk type van zwembadinstallatie



Sanistage warmtepompboilers

- Split warmtepompboiler voor sanitair warm water
- COP-rendementen tot 3,24
- Warmtewisselaar voor externe warmtebron

U zal het wel zien bij min tien



Sinds 1 januari 2013 geldt het nieuwe energieprestatie label SEER/SCOP, dat rekening houdt met de werkingstijd van de warmtepomp en de wisselende buitentemperaturen over het hele jaar. De verwarmingsprestaties bij lage buitentemperaturen wegen nu door bij de beoordeling van het seizoensrendement.

De meeste warmtepompen presteren goed bij +7°C, maar General AircoHeaters leveren ook veel warmtevermogen bij -10°C. Slimmer verwarmen is ook een kwestie van slim vergelijken, geen appels met peren dus. General garandeert de beste energie-efficiëntie/prijs verhouding met **85 A+ labels** en **3 A+++ labels** voor 'verwarmen' en **84 A++ labels** en **3 A+++ labels** voor 'koelen'

Het bewijs

Op de website www.LiveHeatPump.com kunt u de prestaties van 14 General Waterstage warmtepompen 'live' volgen en vergelijken met 2 gasketels en een HR mazoutketel. Stel zelf vast dat onze warmtepompen de koudste winters trotseren en kostefficiënter zijn dan de HR ketels.

